

Hausmeister

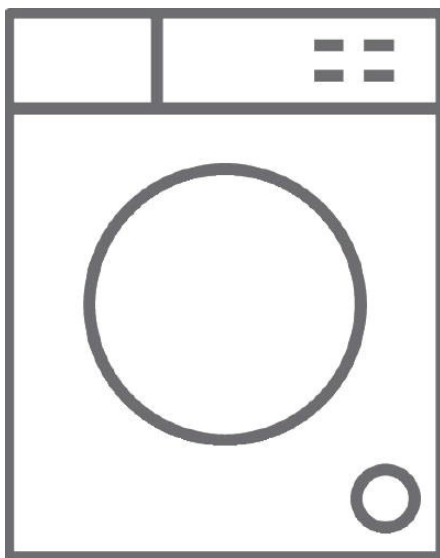

Használati utasítás Elöltöltős mosógép

Model: HM2711

Figyelem: A termék első használata előtt olvassa el és kövesse az összes biztonsági és használati utasítást.

Tisztelt Vásárlónk!

Jelen kezelési útmutató tartalmazza a háztartási mosógép (továbbiakban „mosógép”) műszaki paramétereit, a használatához szükséges információkat, valamint hasznos ötleteket a mosással kapcsolatban.

A mosógép üzembe helyezése előtt figyelmesen tanulmányozza át a kezelési útmutatót, a szabályos használat érdekében.

A kezelési útmutatót őrizze meg a mosógép élettartamának végéig.

FIGYELEM

NE ENGEDJE GYEREKEKNEK, HOGY JÁTSSZANAK A KÉSZÜLÉKKEL.

- GYERMEKEK KIZÁROLAG FELÜGYELET MELLETT VÉGEZHETIK A KÉSZÜLÉK TAKARITÁSÁT ÉS KARBANTARTÁSÁT.

- **Ezt a készüléket nem olyan személyek általi használatra tervezték (beleértve a gyermekeket is), akik csökkent fizikai, érzékszervi vagy szellemi képességekkel, vagy nem elegendő mennyiségű tapasztalattal és tudással rendelkeznek. Kivétel, ha a biztonságukért felelős személy felügyeli őket, vagy a biztonságukért felelős személy adott utasítást a készülék működtetésére.**
- **A gyermekeket felügyelni kell, hogy ne játsszanak a készülékkal.**
- **A készüléket 8 évesnél idősebb gyermekek, valamint csökkent fizikai, mentális vagy szellemi képességű, illetve tapasztalattal és tudással nem rendelkező személyek használhatják, ha felügyeletet kaptak, vagy a készülék biztonságos használatára vonatkozó utasításokat kaptak, és megértették a veszélyeket. A tisztítást és a felhasználói karbantartást gyermekek nem végezhetik felügyelet nélkül.**
- **A 3 évnél fiatalabb gyermekeket távol kell tartani a készüléktől, vagy folyamatosan felügyelni őket, ha a készülék közelében vannak.**
- **Ha a tápkábel sérült a gyártónak, a gyártó szervizképviselőnek, vagy hasonlóan képzett személynek kell kicserélnie azt a veszélyek elkerülése érdekében.**

- **FIGYELMEZTETÉS: A hőkioldó véletlen visszaállításából eredő veszélyek elkerülése érdekében a készüléket nem szabad külső kapcsolóeszközön, például időzítőn keresztül táplálni, vagy olyan áramkörhöz csatlakoztatni, amelyet a készülék rendszeresen be- és kikapcsol.**
- **A készülékhez mellékelt új tömlőkészleteket kell használni, és a régi tömlőkészleteket nem szabad újra felhasználni.**

Biztonsági figyelmeztetések

A felhasználót, illetve mások személyét és vagyonát érő károk vagy károk elkerülése érdekében kérjük, ügyeljen a biztonsági előírások betartására.

Áramütés veszélye:

1. Kérjük, használjon 220 V-240 V feszültséget, 10 A felett, földelővezetékel dedikált aljzattal.
2. A tápkábel behelyezésekor és kihúzásakor kérjük, ne a kábeltől húzza hanem a csatlakozódugótól. Sérült tápkábelt ne használjon.
Ha a tápkábel érintkezője szennyezett, törölje le száraz ruhával.
3. Nedves kézzel ne helyezze be, vagy húzza ki a kábelt.
4. Befejezés, javítás vagy tisztítás közben húzza ki a csatlakozódugót.

Tűzveszély és áramszivárgás:

1. Ne engedje a mosógépet tűz, meggyújtott cigaretta, gyertya, vagy illékony anyag közelébe.
2. Kérjük, ne öntsön vizet a mosógép vezérlőpultjára
3. Kérjük, ne tegye a mosógépet a szabadba vagy nedves helyre
4. Kérjük, rögzítse a leeresztő szivattyút, és ellenőrizze, hogy a csatorna akadálytalan-e.

Magas hőmérséklet veszélye:

1. Magas hőmérsékleten történő mosáskor a mosógép ajtóüvege felmelegszik. Kérjük, ne érintse meg az ajtóüveget, különösen ügyelve a gyerekekre.
2. Magas hőmérsékletű mosás után várja meg, amíg a hőmérséklet biztonságos szintre hűl, és az ajtó nyithatóvá válik.

Sérülésveszély:

1. Kérjük, a csomagolás eltávolítása után ügyeljen rá, hogy gyerekek ne érjenek hozzá, ne vegyék a szájukba.
2. Ne engedje, hogy gyerekek felmásszanak a mosógépre, vagy nyomkodják azt.
3. Kérjük, használat után csukja be az ajtót, hogy gyermekek ne tudjanak bejutni a mosógép dobba.

Sérülésveszély:

1. Ne tegyen nehéz dolgokat a mosógép tetejére.
2. Ha mozgatni szeretné a gépet, ne felejtse el segítséget kérni.
3. Kérjük, ne kérjen meg hozzá nem értő személyeket a gép javítására.

A ruhák sérülésének veszélye:

1. Kérjük, ne mosson vízálló ruhát (pl. esőkabát), vagy tolltermékeket, hálózásokat.

Robbanásveszély:

1. Kérjük, ne mossa ki azokat a ruhákat, amelyek petróleummal, benzinnel, hígítóval, gyúlékony anyaggal szennyezettek.

2. Gázszivárgás esetén ne használja a mosógépet.

A dugó kihúzásakor a zár akkor is kioldható, ha sok víz van benne. Ezért kérjük, ellenőrizze a belső vízszintet, mielőtt kinyitja az ajtót, hogy elkerülje a szükségtelen veszteséget.

A mosógép alkalmas textilanyagok alacsony habzású mosóporral és szintetikus mosószerrel történő mosására, öblítésére és centrifugálására, **háztartási** körülmények között.

Minden, a mosnivalóval végzendő feladat automatikusan hajtódik végre, a beállított program szerint.

A mosógép kizárólag háztartási körülmények között (csak otthon) használható. Ipari célokra történő használata (éttermekben, kávézókban, irodákban, óvodákban, korházakban, stb.) tilos. Ellenkező esetben a termékre vállalt gyártói garancia érvényét veszti.

A készülék korszerű mosó-technológiákat alkalmaz, amelyek lehetővé teszik a gép maximális eredmény elérése érdekében a minimális víz-és elektromos energia felhasználását. Ezért, amikor a gép működik, a vízszintet vizuálisan nem lehet meghatározni az ajtó üvegéből. Az elektronikus ellenőrző rendszer meghatározó eleme a gépnek, amely hozzájárul a ruhanemű egyenletes elosztásáért a dobban, így kizárhatóak a túlzott vibrációk és a zaj. A töltőtöltő rendszer védelme a gép típusától függően határozza meg a víz adagolást. Ha a tömlő megsérül - vízellátás megszűnik a gépben, a vízvonal, mosás leáll, és hiba jelenik meg a kijelzőn

A mosógép az alábbi körülmények között használható:

- Külső hőmérséklet 25°C (±10°C) és maximum 75%-os relatív páratartalom.
- 220 – 230 V feszültségű, és 50Hz (±1Hz) frekvenciájú egy fázisú AC áramforrás.
- 0,05 és 1 MPa közötti víznyomás a vízvezeték rendszerben.

FIGYELEM! A szoba hőmérsékletének 0°C alá csökkenése a mosógépben lévő víz megfagyását és ez által a mosógép meghibásodását eredményezheti.

A gyártó fenntartja a jogot a mosógép külsejének fejlesztésére, az alapvető tulajdonságok megtartása Amennyiben a mosógép szállítása 0°C alatti külső hőmérséklet mellett történt, a mosógépet legalább 24 órán keresztül kell szobahőmérsékleten tárolni, az elektromos hálózatba történő csatlakoztatása előtt.

Megjegyzés:

Az első használat alkalmával némi víz kifolyhat a készülékből. A teljesítményteszt után visszamaradó víz normál jelenség. Minden használat után húzza ki a dugót és zárja el a csapot, hogy tüzet/víz ömlését megakadályozza.

Tartozékok neve:

Használati útmutató

Befolyócső, bekötő tömlő

Csavarkulcs

Szállítási csavarsapkák

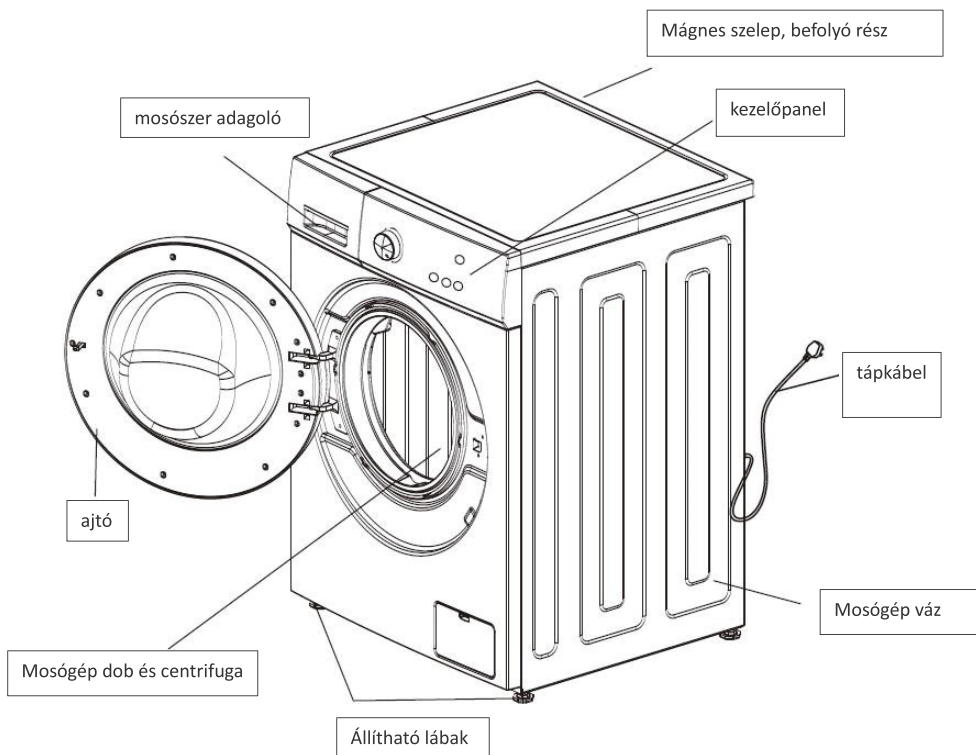
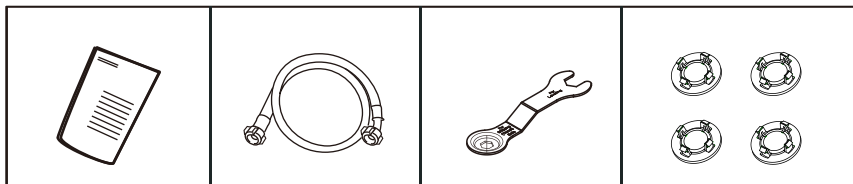

A fenti kép csak tájékoztató jellegű.

1. Az első használat alkalmával némi víz kifolyhat. A teljesítményteszt után visszamaradó víz normális jelenségnek számít.
2. Minden használat után húzza ki a dugót, és zárja el a csapot, hogy elkerülje a véletlen vízkifolyást vagy tüzet.

Telepítési útmutató

- Győződjön meg arról, hogy azon helyek hőmérséklete, ahol a mosógépet felszerelik vagy elhelyezik 0°C fölöttiek legyenek.
- Helyezze el megfelelően a mosógépet a kezelési szabványoknak és előírásoknak megfelelően.
- Tartsa szellőzve a készülék alját, amikor a szőnyeggel együtt a földre helyezi.
- Kérjük, tartsa tisztán környezetét, mert a csótányok vagy más kártevők által okozott károk nem tartoznak a mosógép garancia körébe.
- A háztartási mosógép nem beépíthető.

Szállítócsavar:

A szállítás közbeni sérülések elkerülése érdekében a készülék 4 szállítócsavarral van szerelve.

Szállítócsavar leszerelése a mosógép használata előtt:

1. A készülék használata előtt szerelje le a csavarokat (lásd az 1. ábrát), hogy a használat során elkerülje a mosógép rázkódását és az erős zajt.
2. A mellékelt csavarulccsal lazítsa meg a 4 csavart (lásd a 2. ábrát).
3. Csavarja el kissé a csavargumit, majd húzza ki a csavarokat, (lásd a 3. ábrát)
 - A csavarokat tegye el, hogy a mosógép esetleges szállítása során újra fel tudja őket szerelni
4. Használja a mellékelt sapkákat a csavarlyukak takarásához. (lásd a 4. ábrát)

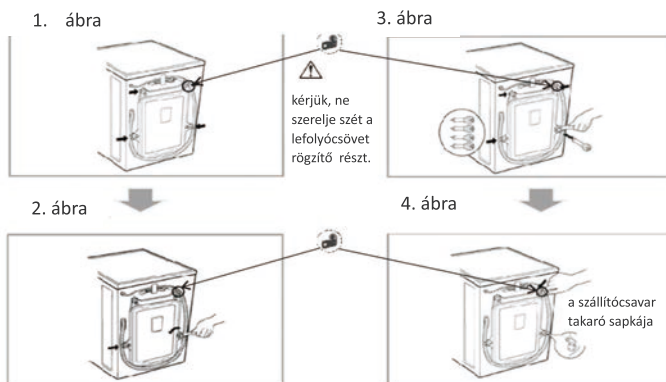

A mosógép elhelyezésére vonatkozó követelmények

Vízszintes beállítás:

A ferde szögnek 1 foknál kisebbnek kell lennie.

Konnektor:

- A mosógép bármely oldala és a konnektor közötti távolság 1,5 méteren belül legyen.
- Ne használjon túl sok elektromos készüléket egy konnektorban.

Környezettisztítás:

- Szükséges a fal, az ajtó és a talaj tisztítása.
- Helyezze a mosógépet stabil és szilárd talajra, ne puha takaróra vagy fapadlóra.
- Ne tegyen piszkos ruhát vagy más árut a mosógép felső burkolatára, mert az befolyásolhatja a normál működést.

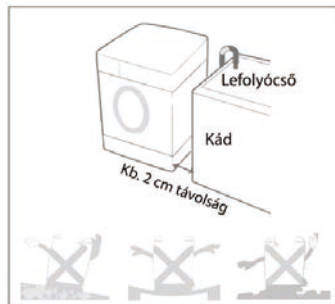

Tápfeszültség csatlakozás:

1. A készülék minimum 16 A kapacitású, földelt, kétlyukú aljzaton keresztül csatlakoztatható az elektromos hálózatba.
2. Ha az elektromos vezetékek sérültek, forduljon szakemberhez a javítás érdekében.
3. A mosógép használata után húzza ki a dugót és zárja el a csapot.
4. Csatlakoztassa a mosógépet földelt aljzattal, hogy megfeleljen a biztonsági előírásoknak.
5. Helyezze a mosógépet olyan konnektor közelébe, melyhez könnyen csatlakoztatható.

- Vegye fel a kapcsolatot a szervizközponttal, és kérjen meg szakembereket a mosógép javítására.
 - Ne tegye a mosógépet olyan helyre, ahol a hőmérséklet 0 °C alatt van. A csövek befagynak és eltörnek. Ezenkívül a nulla alatti hőmérséklet károsítja az elektronikai vezérlőt.
- Ha a mosógépet olyan környezetben szállítja, ahol a hőmérséklet alacsonyabb, mint 0 °C, kérjük, tartsa a mosógépet szobahőmérsékleten néhány óráig, mielőtt elindítaná.

Földelés:

A földelt dugót a megfelelő aljzatba kell bedugni. Ha tudni szeretné, hogy a mosógép megfelelően van földelve, kérjük, forduljon szakemberhez. Ha a csatlakozódugó nem illeszkedik a konnektorba, hívjon szakembert a csatlakozódugó cseréjéhez.

Ha a mosógép füstöl vagy kellemetlen szagot bocsát ki, kapcsolja ki az áramellátást, és forduljon szakemberhez.

A mosógépet az új víz bekötő csővel használja, ne a régivel.

A minőség biztosítása érdekében vízbefecskendezési tesztekert végeznek a gyártás során, mielőtt a mosógép elhagyja a gyárat, így előfordulhat, hogy víz van a belső kádban, az ajtó tömítésekben és az ajtópanelben, ami normális jelenség.

A mosógép víz- és szennyvíz-csatlakoztatása előtt, nyissa meg a csapot és hagyja, hogy az átfolyó víz kimossa minden port, rozsdásodást és szennyeződést a vízvezeték csöveiből!

A mosógépet csak a hidegvíz hálózathoz lehet csatlakoztatni az 5 colos, csavarmentes vízbeeresztővel!

Víz bekötőcső csatlakoztatása:

1. A betáplált víz nyomásának 30 kPa és 1000 kPa között kell lennie.
2. Ne dörzsölje le a csavarmentes csöveket szelepekhez csatlakoztatja.
3. Kérjük, szereljen fel ejtőberendezést, ha a betáplált víz nyomása meghaladja az 1000 kPa-t.

- A cső mindkét végének csatlakozóiban két tömítés található a vízszivárgás megelőzése érdekében.
- Nyissa meg a csapot, és ellenőrizze, hogy a csatlakozók szivárognak-e.
- Rendszeresen ellenőrizze a csöveket. Kérjük, cserélje, ha szükséges.
- Ügyeljen arra, hogy a csövek ne sérüljenek meg vagy ne gabalyodjanak össze egymással.

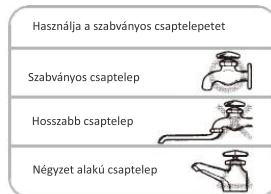

vízcső csatlakozó gumi tömítés

Bemeneti csövek és csapok csatlakoztatása:

1. Ellenőrizze a gumitömítéseket a tömlő mindkét oldalán. Helyezzen be egy gumitömítést mindegyik menetes szerelvényébe a szivárgás megakadályozása érdekében.

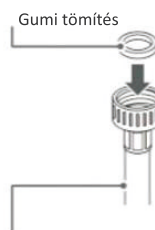

víztömlő (a mosógép vízbemenetéhez)

2. Csatlakoztassa a vízellátó tömlőket a vízcsapokhoz, kézzel, majd fogóval húzza meg még 2/3 fordulattal. Csatlakoztassa a kék tömlőt a vízcsaphoz.

FIGYELEM! Ne csavarja be túl erősen, az eszköz károsodhat!



3. Miután csatlakoztatta a bemeneti tömlőt a vízcsapokhoz, nyissa meg a vízcsapokat az idegen anyagok (szennyeződés, homok, fűrészpor) kiöblítésére a vízvezetékben. Engedje le a vizet egy vödörbe, és ellenőrizze a víz hőmérsékletét.

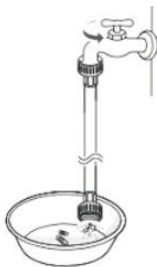

4. Csatlakoztassa szorosan a tömlőket a vízbemenethez kézzel, majd húzzon rajta még 2/3 fordulatot fogóval (Ügyeljen rá, hogy ne legyen túl szoros, mivel ez károsíthatja a szelepeket!)

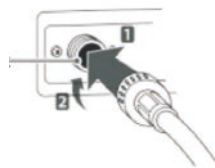

5. Ellenőrizze a szivárgást a csapok megnyitásával. Ha víz szivárog, végezze el újra az 1–4. lépéseket.

• Kérjük, zárja el az elzárócsapot, ha hosszabb ideig nem használja a mosógépet (pl. nyaralás alatti távollét miatt).

Figyelem

MINDEN CSOMAGOLÓANYAGOT TARTSON GYERMEKEKTŐL ELZÁRVA.

• A mosógép csomagolóanyagai (pl. fólia, hab) veszélyeztetheti a gyermek biztonságát és fulladást okozhatnak

Lefolyócső beszerelése:

- Kérjük, rögzítse a lefolyócsövet.
- Villámlás miatt illetve földelés felé való szivárgás miatt a lefolyócsövet megfelelően helyezze el.
- A szivárgás elkerülése érdekében a lefolyócsövet 0,85-1,25 m magasságban helyezze el. A lefolyócső végét nem szabad vízbe tenni.
- Ha a lefolyócső túl hosszú, ne erőltesse a mosógépbe, mivel ez szokatlan zajt okozhat. (Kérjük, tanulmányozza a következő ábrákat)

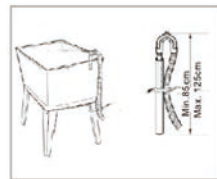
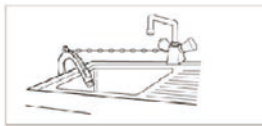

- A zaj és rezgés elkerülése érdekében a mosógépet lehetőleg a szoba sarkában helyezze el.
- Ha a talaj nem vízszintes, állítson a lábakon (ne tegyen fadarabot, vagy ehhez hasonlót a mosógép alá). Kérjük, ellenőrizze, hogy a négy beállító láb szorosan érintkezik-e a talajjal, és a gép teljesen vízszintesen áll-e.



Lábak:

Állítsa be az állítható lábakat, hogy megbizonyosodjon arról, hogy a mosógép egyensúlyban van, és stabilan elhelyezhető a földön. Ezt követően csavarja be a biztosító anyát. Ne helyezze el a mosógépet a talajnál magasabban lévő platformon, hogy megakadályozza a gép leesését.

A tető ellenőrzése:

Ha a mosógép tetejére lefelé irányuló erőt alkalmazunk, a mosógép nem rázkódhat. (Mindkét átlót ellenőrizni kell, ha a mosógép rázkódik, állítani kell a lábakon).

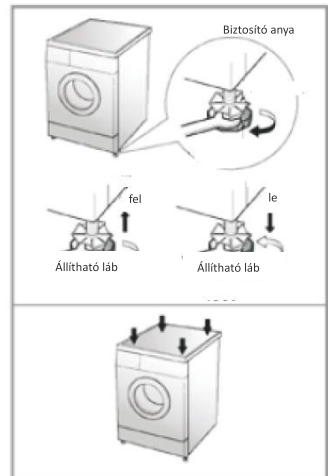

Az ajtó zárásának és nyitásának módszerei

Ajtózár bekapcsolása / kikapcsolása

A mosási program elindulása után az ajtó automatikusan lezár. Ilyenkor a "Door Lock" jelzőfény világít a képernyőn.

Az ajtó nyitásához nyomja meg az "Indítás/Szünet" gombot, majd várjon pár másodpercig, amíg a mosógép dobja leáll. Ezt követően az ajtózár automatikusan kikapcsol és a "Door Lock" jelzőfény már nem fog világítani a képernyőn.

Mosás közben a mosógép ajtaját nem lehet kinyitni ha magas a hőmérséklet, vagy magas a vízszint a mosógép dobjában.

Ha működés közben az ajtót kinyitja, a hab kifolyhat.

Ha az ajtót nem lehet kinyitni, a vészajtónyitó berendezést használja.

A mosószeraadó használata

Szintetikus mosópor



- Kérjük, oldja fel a mosószert (pl. szappandarabkákat), mielőtt a mosószeres dobozba tenné.

Folyékony mosószert, fehérítő



- Kérjük, használjon kevesebb habot tartalmazó mosószert.
- Kérjük, használjon kétszeres mennyiségű vizet a koncentrált típusú mosószert hígításához, mielőtt a mosószeres dobozba öntené.

Előmosó mosószert



- Ha a ruhák túl szennyezettek, az Előmosás funkció kiválasztása után tegyen be közepes mennyiségű mosószert

Öblítő



- Az öblítő amely az utolsó mosási szakaszban automatikusan a dobba ömlik.
- Ha koncentrált típusú öblítőt használ, hígítsa fel megfelelő mennyiségű vízzel.
- Ne lépje túl a MAX jelzést.

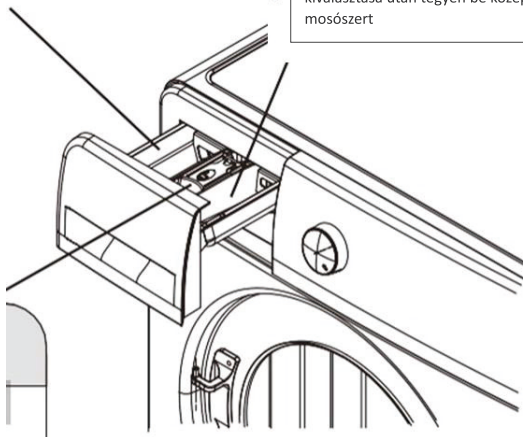

- Ne használjon túl sok mosószert, mivel az túl sok habot hoz létre, és befolyásolja a mosás minőségét, vagy hibás működést okoz.
- Válassza ki a mosószert a ruha fajtája, színe, a víz hőmérséklete és a szennyezettség mértéke alapján.
- A megfelelő mosási minőség elérése és a környezet védelme érdekében mérsékelt mennyiségű mosószert használjon.

A mosószerek különböző hőmérsékleteken történő használatára vonatkozó ajánlások:

- Erősen szennyezett fehér ruhák mosása esetén azt javasoljuk, hogy használjon 60°-os (vagy magasabb) pamutprogramot és normál (nagy igénybevételű) mosóport, amely fehérítőszereket tartalmaz, és közepes/magas hőmérsékleten kiváló eredményt ad.
 - 40° és 60° közötti mosás esetén a használt mosószert típusának meg kell felelnie az anyag típusának és a szennyezettség mértékének.
- A normál mosóporok alkalmasak „fehér” vagy erősen szennyezett színtartó anyagok mosásához, míg a folyékony mosószerek vagy „színvédő” mosóporok az enyhén szennyezett színes anyagokhoz.
- 40° alatti hőmérsékleten történő mosáshoz folyékony, vagy kifejezetten alacsony hőmérsékletű mosásra alkalmas tisztítószer használatát javasoljuk.

Kezelő panel működtetése

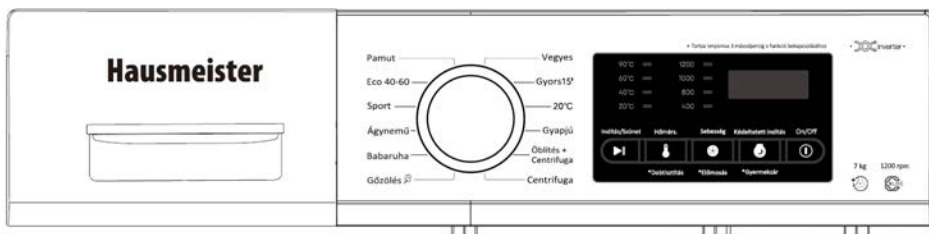

1. On/Off gomb

- Kapcsolja be/ki a készüléket.
- A mosás befejeztével nyomja meg ezt a gombot az áramellátás megszüntetéséhez.

2. Indítás/Szünet gomb

- Nyomja meg a mosás megkezdéséhez
- Nyomja meg a szüneteltetéshez mosás közben, nyomja meg újra a folytatáshoz.

3. Centrifuga gomb

- Válassza ki a sebességet a ruhák típusának megfelelően.
- A dobtisztítás funkciónál nem állítható a sebesség.

4. Hőmérs. gomb:

Válassza ki a hőmérsékletet a ruhák típusának és a szennyezettség fokának megfelelően.

5. Dobtisztítás funkció:

Válassza ezt a funkciót a dob kitisztításához és fertőtlenítéséhez. Nyomja meg a Hőmérséklet gombot 3 másodpercig a program indításához.

6. Előmosás gomb

• Ha a ruhák túl szennyezettek, mosás előtt választhatja ezt a programot.
Nyomja meg a Centrifuga gombot 3 másodpercig a program indításához.

7. Késleltetett indítás gomb

Ha a "Késleltetett indítás" funkciót használja mosáshoz, a késleltetési idő lehet: 3 óra, 6 óra, 9 óra, 12 óra, 15 óra, 18 óra.

- Ha törölni szeretné a funkciót, nyomjon meg egy ciklust a "Késleltetés" gombbal.
- A késleltetési idő a mosás kezdetétől a mosás befejezéséig tartó időt jelenti.
- Az előmosás funkciót a program kiválasztása után és a "start/szünet" gomb megnyomása előtt kell működtetni.

8. Program kiválasztó tekerő gomb

- Válassza ki a programot a ruhák fajtája és szennyezettsége szerint.

9. *Gyermekzár

- Nyomja meg, hogy megakadályozza, hogy gyermekek működtessék a mosógépet
- Ha a gyerekzár be van kapcsolva, más gombok nem érhetőek el (kivéve a be-/kikapcsolást).
- Tartsa lenyomva a Késleltetett indítás gombot 3 másodpercnél hosszabb ideig a gyermekzár funkció be-/kikapcsolásához.

A funkciók és programok bemutatása

1. Előkészületek

- Nyissa ki az ajtót, tegye be a ruhákat, majd zárja be az ajtót.
- Húzza ki a mosószeres rekeszt, töltsé bele a mosószert, majd tolja vissza a rekeszt.
- Csatlakoztassa a bekötő csöveket, és győződjön meg arról, hogy a csap ki van nyitva.

2. Nyomja meg az On/Off gombot

3. A programok igény szerint választhatók

4. Igény szerint nyomja meg a megfelelő gombot a vízhőmérséklet, a centrifugálási sebesség és a késleltetési idő beállításához.

5. Nyomja meg az Indítás/Szünet gombot, és kezdje el a mosást

6. Amikor minden művelet befejeződött, hangjelzés hallható.

- Nyissa ki az ajtót a ruhák eltávolításához.
- A programkapcsoló tekerő gomb segítségével kapcsolja ki a készüléket

Ha a mosás közben módosítani szeretné az aktuális beállítást, először nyomja meg a "Start/Szünet" gombot a mosás leállításához, majd nyomja meg a kívánt új programot.

Pamut program

Ez a program közepesen vagy enyhén szennyezett ruhákhoz alkalmas, mint például pamut, ágynemű, fehérenemű, törölköző és ing.

Eco 40-60 program

Enyhén szennyezett ruhák mosásához ajánlott, idő és energia takarékos program.

Sport program

Sportruházat mosására használható, eltávolítja a ruhákon lévő izzadságot és szennyeződést.

Ágynemű program

Nehéz ruhák, például kabátok, takarók, nagy törölközők stb. mosására használható

Babaruha program

A gyermekruházatra jellemző szennyeződésekre kifejlesztett, ciklus, amely hatékonyan eltávolítja a mosószer maradványait.

Gőzölés program

A dob belsejében magasabb a hőmérséklet, amely a mosási teljesítmény javulásához vezet.

Vegyes program

Ezzel a funkcióval különböző anyagú ruhákat lehet mosni, mint a pamut, szintetikus stb.

Gyors 15' program

A gyakran cserélt, nem túl piszkos és vékony ruhák mosásához ajánlott.

Gyapjú program

„Gépben mosható” feliratú gyapjúszővetek mosásához.

Öblítés + Centrifuga program

A gép nem mos, csak öblít és centrifugál.

Centrifuga

A gép nem mos és öblít, csak centrifugál.

A centrifugálási folyamat során előfordulhat, hogy a tényleges centrifugálási sebesség nem egyezik a program sebességével, ami azért van, mert a mosógép a ruhák közötti egyensúlyhoz igazítja a sebességet.

Az energiafogyasztás szempontjából a leghatékonyabb programok általában azok, amelyek alacsonyabb hőmérsékleten és hosszabb ideig működnek.

Mosási programok táblázata

Program	Alap és választható hőmérséklet (°C)	Alap és választható fordulatszám (rpm)	Mosási idő (perc)
Pamut	hideg víz (20°C, 40°C, 60°C, 90°C)	1000 (0, 400, 800, 1200)	88
Eco 40-60	40°C (hideg víz, 20°C, 60°C)	1200 (0, 400, 800, 1000)	208
Sport	20°C (hideg víz, 40°C)	800 (0, 400)	79
Ágynemű	60°C (hideg víz, 20°C, 40°C, 90°C)	800 (0, 400)	118
Babaruha	60°C (40°C, 90°C)	800 (0, 400, 1000)	109
Gőzölés	20°C (hideg víz, 40°C, 60°C, 90°C)	800 (0, 400, 1000)	83
Vegyes	Hideg víz (20°C, 40°C)	800 (0, 400)	66
Gyors 15'	Hideg víz (20°C, 40°C)	800 (0, 400)	15
20°C	20°C	1000 (0, 400, 800, 1200)	63
Gyapjú	Hideg víz (20°C, 40°C)	800 (0, 400)	56
Öblítés + Centrifuga	-	1000 (0, 400, 800, 1200)	20
Centrifuga	-	1000 (0, 400, 800, 1200)	14

Normál, átlagosan szennyezett pamutot 40 °C-on és 60 °C-on ajánlott mosni. Ez a 2 mosási program a leghatékonyabb a kombinált energia- és vízfogyasztás szempontjából az ilyen típusú pamut ruhanemű mosásához. A tényleges vízhőmérséklet eltérhet a megjelölt ciklus hőmérséklettől.

Karbantartás

- Kérjük, tartsa karban a mosógépet a készülék élettartamának meghosszabítása érdekében.
- Karbantartás előtt húzza ki a mosógépet a konnektorból.

Mosógép víz:

Mosás után puha ruhával tisztítsa meg. Ha sok a szennyeződés, használjon megfelelő mosószert vagy szappant.

- A házra ne öntsön vizet közvetlenül.
- Ne használjon gittport, hígítót, benzint, alkoholt a géptest tisztításához.

Ajtógumi:

Mosás után távolítsa el a szennyeződést, papírhulladékot, idegen anyagot a tömítő gyűrűből.

A mosószeres rekeszek tisztítása:

Kérjük, rendszeresen tisztítsa meg a mosószeres rekeszt. Húzza ki és mossa le tiszta vízzel, majd helyezze vissza.

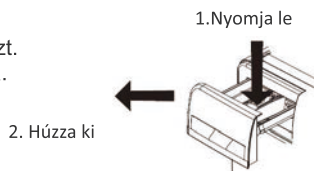

Az univerzális töltőcső és csap csatlakozás tisztítása

(Javaslat: félévente egyszer):

• Ha szennyeződés halmozódik fel, az befolyásolja a víz bemeneti sebességét.

1. Vegye le a puha csövet az univerzális csatlakozó oldaláról.
2. Szerelje le a csavarozó szerkezetet a látható nyílnek megfelelően.
3. Mossa ki a csatlakozó belsejét.
4. Szerelje vissza a megtisztított behúzóeszközt a puha bemeneti csővel.

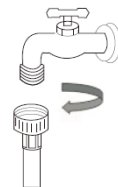

A vízbekötő cső tisztítása, mágnes szelep tisztítása (Javasolt: félévente egyszer):

1. Vegye le a puha csövet a mosógép oldaláról.
2. Vegye le a szűrőhálót a mágnesszelepről.
3. Tisztítsa meg a szűrőhálót fogkefével.
4. Szerelje fel a puha bemeneti csövet.



Ha a mosógép megfagyott:

1. Fedje le az elzárócsapot és a csatlakozó részt forró törülközővel.
2. Szedje le a befolyócsövet, és tegye 50 °C-os vízbe.
3. Öntsön a dobba körülbelül 2-3 L 50 °C-os vizet.
4. Csatlakoztassa a bemeneti csövet, nyissa ki az elzárócsapot és indítsa el a mosógépet, ellenőrizze, hogy a bemenet és a kimenet normális-e.

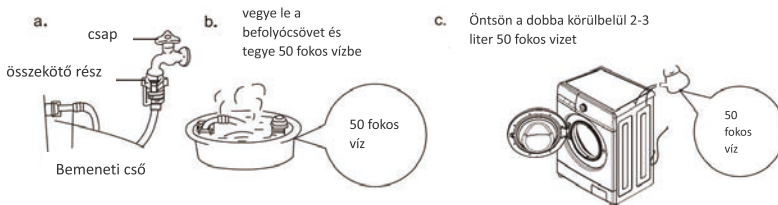

A szivattyú szűrőjének tisztítása (javasolt: havonta egyszer):

1. A víztelenítés után kapcsolja ki a készüléket, majd nyomja meg a rögzítőelemet a szivattyún, ezután nyissa ki a vízszivattyú szűrőjének fedelét. (Figyelem: ha meleg víz van benne, kérjük, várjon, míg lehűl)
2. Vegye le a szűrőt az óramutató járásával ellentétes irányban.
3. Mossa ki a szűrőt.
4. Helyezze vissza a szűrőt, az óramutató járásával megegyező irányba, és húzza meg a fedelet.

Figyelem:

- a. Kérjük, jól húzza meg a szűrőt a szivárgás elkerülése érdekében.
- b. Kérjük, ne tisztítsa működés közben.

A dob tisztítása (havonta egyszer javasolt):

Figyelem: A dob tisztítását a dob tisztító programmal tudja elvégezni. ne tegyen rongyot és mosószert a dobba a dob tisztításához.

Figyelmeztetés mosás előtt:

1. Mosási útmutató:

- Kérjük, ellenőrizze a ruhák mosási útmutatóját, amely a ruha textúráját és mosási módját mutatja.

2. Ruhák osztályozása:

- Kérjük, azonos textúrájú ruhákat mosson együtt. Eltérő textúrájú, vízhőmérséklet igényű, fordulatszám igényű és mosási eljárású ruhadarabokat ne mosson együtt. A színes és fehér ruhákat külön mossa. Ha lehetséges, erősen szennyezett ruhákat ne mosson együtt tisztább/kevésbé szennyezett ruhákkal.

- A szennyezettség mértéke - súlyos, közepes, enyhe
- szín - fehér, világos szín, sötét szín
- bársony

3. Jegyzetek

- Ha nagy és kis ruhákat mos együtt, a nagy ruhát tegye először a dobba. A nagyobb ruhák mennyisége az összes mosott ruhának mennyiségének a felénél legyen kevesebb. Kérjük, egyetlen ruhadarabot ne mosson, adjon hozzá több hasonló ruhadarabot.
- A kis ruhákat, például a selyemharisnyát és a vászon zsebkendőt mosózsákban kell mosni. Melltartóról az acél gyűrűket vegye le mosás előtt. Ha ez kényelmetlen, tegye a melltartót mosózsákba, nehogy az becsússzon a belső és külső dob közötti részbe. Nézze meg az összes ruha zsebeit (gyufa, toll, érme, kulcs stb. károsítja a mosógépet és a ruhákat).
- Húzza fel a ruhák cipzárját, rögzítse a gombokat és kösse be a laza öveket annak érdekében, hogy más ruhák ne sérüljenek.
- A mosási program elindítása előtt vízzel és kevés mosószerral mossa le a ruhák gallérjait,

mandzsettáit.

- Ellenőrizze az ajtó tömitést, és győződjön meg arról, hogy nincs rajta semmi.
- Mosás előtt győződjön meg arról, hogy semmi nincs a kádban.
- Győződjön meg arról, hogy nincs beszorult ruha az ajtó tömitőgyűrűjébe, hogy elkerülje a ruhák és az ajtó tömitő gyűrű sérülését.

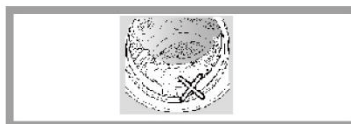
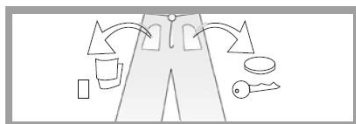
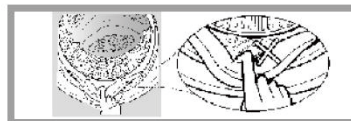
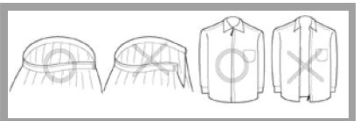
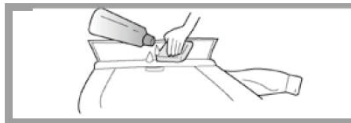

Nem a mosógép hibájára utaló jelenségek

Az ajtó nem nyitható	<ul style="list-style-type: none"> • A mosási program fut. • Ruha van az ajtó és az ajtó tömitések között
Kellemetlen szag	<ul style="list-style-type: none"> • Gumiszag normális, mivel egyes alkatrészek gumiból készülnek
Mosáskor és öblítéskor túl kevés a víz	A mosógépnek csak kevés vízre van szüksége működés közben
Nem folyik be víz	<ul style="list-style-type: none"> • Ki van nyitva a csap? • Befagyott a bemeneti cső? • Eltömődtek a szűrők?
Vízmennyiség csökken	<ul style="list-style-type: none"> • Ha a vízszint csökken, akkor a vízellátást automatikusan pótolja a mosógép
Víz kifolyik mosáskor	<ul style="list-style-type: none"> • Ellenőrizze, hogy túl habzó-e a mosószer
A hátralévő idő változik	<ul style="list-style-type: none"> • Ha a ruhák nem középen vannak centrifugáláskor, a centrifugálási idő meghosszabbodik az eltérés korrigálása érdekében
Rendellenes zaj hallható centrifugálás	<ul style="list-style-type: none"> • Ellenőrizze, hogy a tápvezeték hozzáér-e a kabinethez • A szállítócsavarokat leszerelték? • Van néhány pl. hajtú vagy érme a hengerben?

közben	
A mosógép nem tud működni áramkimaradás után	• A mosógép működése leáll áramszünet során. Amikor az áramellátás helyreáll, a mosógép nem kapcsol vissza automatikusan. Nyomja meg a bekapcsoló gombot, és állítsa vissza a programot.

Hibaelhárítási útmutató

Hibajelenség	Ellenőrző pontok
A mosógép nem indul be	<ol style="list-style-type: none"> 1. Nyomja meg az On/Off gombot, vagy az Indítás/Szünet gombot 2. Ellenőrizze, hogy a hálózati csatlakozó rendesen csatlakozik -e a konnektorba. 3. Áramkimaradás esetén várjon, amíg visszatér az áramszolgáltatás. 4. Ellenőrizze a biztosíték táblát.
A kijelzőn az "UE" jelzés látható	<ol style="list-style-type: none"> 1. Szerelje le a szállítócsavart 2. Helyezze el a mosógépet szilárd, egyenes talajon úgy, hogy ne billegjen. 3. Ha túl kicsik, vagy könnyűek a mosógépbe töltött ruhák, próbáljon több, nagyobb ruhát betenni. 4. Ellenőrizze, hogy a gumilábak megfelelően a helyükön vannak -e.
A kijelzőn az "IE" jelzés látható	<ol style="list-style-type: none"> 1. Ellenőrizze, hogy a vízbetöltő csap nyitva van -e. 2. Ha túl alacsony a víznyomás, vagy megszűnt a vízellátás, kérjük várjon. 3. Ha befagytak a bemeneti csövek, meleg vízzel olvassza fel őket. 4. Ha eltömődtek a szűrők (a betöltő cső két végén található szűrők), vegye ki, és tisztítsa meg őket.
A kijelzőn az "OE" jelzés látható	<ol style="list-style-type: none"> 1. A kifolyó cső maximum 1m magasságban lehet elhelyezve. 2. Ha befagyott a kifolyó cső, meleg vízzel olvassza fel. 3. Ha a kifolyó cső eltömődött, vegye ki az idegen anyagot, majd tisztítsa ki a csövet. 4. Ha a lefolyó eltömődött, tisztítsa meg azt.
A kijelzőn az "DE" jelzés látható	Ellenőrizze mosás előtt, hogy a mosógép ajtaja megfelelően be van -e zárva.
A kijelzőn az "TE" jelzés látható	Kérjük, húzza ki a mosógépet a konnektorból, és értesítse a szerizet.
A kijelzőn az "FE" jelzés látható	A vízbetöltő csapot zárja el, húzza ki a mosógépet a konnektorból, majd értesítse a szervizet.
A kijelzőn az "LE", vagy "CE" jelzés látható	A vízbetöltő csapot zárja el, húzza ki a mosógépet a konnektorból, majd értesítse a szervizet.
Túl sok hab	Ellenőrizze, hogy nem töltött -e túl sok mosószer a mosógépbe.

Specifikáció:

Névleges mosási kapacitás	7.0kg
Névleges centrifugálási kapacitás	7.0kg
Névleges feszültség	220-240V-,50Hz
Névleges mosási teljesítmény	200W
Névleges forgási teljesítmény	500W
Névleges fűtési teljesítmény	1600W
Maximális teljesítmény	1700W

KÖRNYEZETVÉDELEM



Kérjük, a feleslegessé vált hulladékot, illetve szükségtelenné vált elektronikai készülékeit ne a kommunális hulladékgyűjtőbe dobja, mert ezzel súlyosan károsítja saját és közvetlen környezetét. A meghibásodott, vagy szükségtelenné vált készülékeket helyezze a lakhelyéhez legközelebb eső elektronikus-, vagy veszélyes hulladékgyűjtőbe, ezzel segítve környezete megóvását.

A specifikáció és a jellemzők előzetes értesítés nélkül változhatnak a termék fejlesztése érdekében.

ÜGYFÉLSZOLGÁLAT

Mielőtt az ügyfélszolgálathoz fordulna:

Ellenőrizze, hogy meg tudja-e oldani a problémát a Hibakeresési útmutató segítségével!
Kapcsolja be újra a készüléket, hogy a probléma továbbra is fennáll-e! Ha igen, húzza ki a csatlakozót a konnektorból, várjon kb. egy órát és kapcsolja be újra!

Ha továbbra is fennáll a probléma, hívja az ügyfélszolgálatot! Adja meg:

- a probléma jellegét,
- a modell számot,
- a teljes címét és telefonszámát.
- a vásárlást igazoló számla vagy blokk számát

Központi szerviz:

Hausmeister Kft. - 1139 Budapest Fáy utca 5;

Tel: 06 1 451-3379;

szerviz@hausmeister.hu

www.hausmeister.hu



Termékinformációs adatlap

A BIZOTTSÁG (EU) 2019/2014 FELHATALMAZÁSON ALAPULÓ RENDELETE a háztartási mosógépek és a háztartási mosó-száritógépek energiahatékonysági címkézéséről

A szállító neve vagy védjegye: HAUSMEISTER

A szállító címe: Hausmeister Elektronikai Kft., Fáy utca 5., 1139 Budapest, HU

Modellazonosító: HM2711

Általános termékparaméterek:

Paraméter	Érték	Paraméter	Érték	
Névleges kapacitás ^(a) (kg)	7,0	Méretek cm-ben	Magasság	85
			Szélesség	60
			Mélység	44
Energiahatékonysági mutató ^(a) (EEL _w)	52,0	Energiahatékonysági osztály ^(a)	A	
Mosáshatékonysági mutató ^(a)	1,031	Öblítési hatékonyság (g/kg) ^(a)	5,0	
Energiafogyasztás, kWh/ciklus, az eco 40-60 program alapján, teljes és részleges töltet kombinálása mellett. A tényleges energiafogyasztás a készülék használatának módjától függ.	0,448	Vízfogyasztás, liter/ciklus, az eco 40-60 program alapján, teljes és részleges töltet kombinálása mellett. A tényleges vízfogyasztás a készülék használatának módjától és a víz keménységétől függ.	37	
Maximális hőmérséklet a kezelt textilben ^(a) (°C)	Névleges kapacitás	38	Súlyozott maradék nedvességtartalom ^(a) (%)	53,9
	Fél töltet	26		
	Negyed töltet	21		
Centrifugálási sebesség ^(a) (fordulat/perc)	Névleges kapacitás	1 200	Centrifugálási hatékonysági osztály ^(a)	B
	Fél töltet	1 200		
	Negyed töltet	1 200		

A program időtar- tama ^(a) (óra:perc)	Névle- ges ka- pacitás	3:28	Típus	Szabadon álló
	Fél töl- tet	2:42		
	Negyed töltet	2:42		
Levegőben terje- dő akusztikus zaj- kibocsátás a cen- trifugálási szakasz- ban ^(a) (1 pW-ra vo- natkoztatott dB(A))		76	A levegőben terjedő akusztikus zajkibocsátás osztálya ^(a) (cent- rifugálási szakasz)	B
Kikapcsolt üzem- mód (W) (adott esetben)		0,50	Készenléti üzemmód (W) (adott esetben)	-
Programkészletetés (W) (adott esetben)	Nem alkalmazandó		Hálózatvezérelt készenléti üzemmód (W) (adott esetben)	Nem alkalmazandó
A szállító által vállalt jótállás minimális időtartama: 24 hónap				
Ezt a terméket úgy tervezték, hogy ezüstionokat bocsásson ki a mosási ciklus alatt			NEM	
Kiegészítő információk:				
Internetes hivatkozás a szállító honlapjára, ahol az (EU) 2019/2023 bizottsági rendelet II. melléklete 9. pontjában foglalt információ megtalálható: www.hausmeister.hu				

(a) Az eco 40-60 program alapján.

A modellt forgalomba hozták az Unió piacán Legkorábbi időpont: 30/01/2025.



EPREL-nyilvántartási szám: 2199901

<https://eprel.ec.europa.eu/qr/2199901>

Szállító: HAUSMEISTER ELEKTRONIKAI KFT (Importőr)

Weboldal: www.hausmeister.hu

Ügyfélszolgálat:

Név: Hausmeister Elektronikai Kft.

Weboldal: www.hausmeister.hu

E-mail: szerviz@hausmeister.hu

Telefonszám: +36 1 451 3379

Cím:

Fáy utca 5.
1139 Budapest
Magyarország

Importőr/Forgalmozó: Hausmeister Elektronikai Kft. 1139 Budapest Fáy utca 5.
Ügyfélszolgálat, információ: ugyfelszolgalat@hausmeister.hu

Termék megnevezése:	Típusa:	Gyári száma:	Vételára:
---------------------	---------	--------------	-----------

Eladó szervezet (a vállalkozás) megnevezése, címe:

Vásárlás napja:

Bizonylat száma:

Eladó aláírása
PH

Beüzemelés dátuma

Szakember megnevezése (igazolvány száma).....

Szerelő aláírása
PH

JÓTÁLLÁSI SZELVÉNYEK

Bejelentés időpontja:..... Kijavításra átvétel időpontja:..... Bejelentett hiba:..... Elvégzett javítás:..... Javítás dátuma:..... A jótállás – kijavítás időtartamával meghosszabbított – új határideje:..... Szerviz neve:.....	Bejelentés időpontja:..... Kijavításra átvétel időpontja:..... Bejelentett hiba:..... Elvégzett javítás:..... Javítás dátuma:..... A jótállás – kijavítás időtartamával meghosszabbított – új határideje:..... Szerviz neve:.....
---	---

Bejelentés időpontja:..... Kijavításra átvétel időpontja:..... Bejelentett hiba:..... Elvégzett javítás:..... Javítás dátuma:..... A jótállás – kijavítás időtartamával meghosszabbított – új határideje:..... Szerviz neve:.....	Bejelentés időpontja:..... Kijavításra átvétel időpontja:..... Bejelentett hiba:..... Elvégzett javítás:..... Javítás dátuma:..... A jótállás – kijavítás időtartamával meghosszabbított – új határideje:..... Szerviz neve:.....
---	---

TÁJÉKOZTATÓ A JÓTÁLLÁSI JOGOKRÓL

A Polgári Törvénykönyvről szóló 2013. évi V. törvény 8:1 §. alapján: fogyasztó: a szakmája, önálló foglalkozása vagy üzleti tevékenysége körén kívül eljáró természetes személy.

A fogyasztók részére eladott és a Hausmeister Elektronikai Kft. által forgalmazott háztartási készülékekre vonatkozó jótállási idő 2 év (kivéve a 250.000 Ft eladási ár felett, mely esetben a jótállási idő 3 év) az alábbiak szerint:

Értékhatar	Jótállási idő	Melyből jogszabályi alapon kötelező	Melyből önként vállalt vagy szerződéses
10.000 forintot elérő, de 250.000 forintot meg nem haladó eladási ár esetén	2 év	2 év	-
250.000 forint eladási ár felett	3 év	3 év	-

A gázüzemű készülékek esetében az önként vállalt, vagy szerződéses jótállási időt akkor vállalja a Hausmeister Elektronikai Kft. amennyiben a készüléket a Hausmeister Elektronikai Kft. szerződött szervizpartnerre helyezi üzembe.

A jótállási határidő a fogyasztási cikk fogyasztó részére történő átadása, vagy ha az üzembe helyezést a vállalkozás, a forgalmazó vagy ezek megbízottja végzi, az üzembe helyezés napjával kezdődik. Ha a fogyasztó a fogyasztási cikket az átadástól számított hat hónapon túl helyezeti üzembe, akkor a jótállási határidő kezdő időpontja a fogyasztási cikk átadásának napja. A fogyasztási cikk kijavítása esetén a jótállás időtartama meghosszabbodik a javításra átadás napjától kezdve azzal az idővel, amely alatt a fogyasztó a fogyasztási cikket a hiba miatt rendeltetésszerűen nem használhatta.

Nem tartozik jótállás alá a hiba, ha annak oka a termék fogyasztó részére való átadását követően lépett fel, így például, ha a hibát

- szakszerűtlen üzembe helyezés (kivéve, ha az üzembe helyezést a vállalkozás, a forgalmazó vagy annak megbízottja végezte el, illetve ha a szakszerűtlen üzembe helyezés a használati-kezelési útmutató hibájára vezethető vissza)
 - rendeltetésszerű használat, a használati-kezelési útmutatóban foglaltak figyelmen kívül hagyása,
 - helytelen tárolás, helytelen kezelés, rongálás,
 - elemi kár, természeti csapás, törés
 - karbantartás hiánya
- okozta.

Jótállás keretébe tartozó hiba esetén a fogyasztó választása szerint

- kijavítást vagy kicserélést követelhet, kivéve, ha a választott igény teljesítése lehetetlen, vagy ha a kötelezően alkalmazandó jogszabályok alapján a vállalkozás jogosult arra hivatkozni, hogy ez a vállalkozásnak a másik igény teljesítésével összehasonlítva aránytalan többletköltséget eredményezne, figyelembe véve a szolgáltatás hibátlan állapotban képviselt értékét, a szerződésszegés súlyát és a jótállási igény teljesítésével a fogyasztónak okozott érdeksérelmet.
- az ellenszolgáltatás arányos leszállítását igényelheti, vagy elállhat a szerződéstől, ha a vállalkozás a kijavítást vagy a kicserélést nem vállalta, e kötelezettségének megfelelő; vagy amennyiben jogszabály erre nézve határidőt állapít meg, az adott jogszabályi határidőn belül, a fogyasztó érdekeit kímélve nem tud eleget tenni, vagy ha a fogyasztónak a kijavításhoz vagy a kicseréléshez fűződő érdeke megszűnt. Jelentéktelen hiba miatt elállásnak nincs helye.

A fogyasztó a választott jogáról másra térhet át. Az áttéréssel okozott költséget köteles a vállalkozásnak megfizetni, kivéve, ha az áttérésre a vállalkozás adott okot, vagy az áttérés egyébként indokolt volt.

Ha a fogyasztó a termék meghibásodása miatt a vásárlástól (üzembe helyezésre kötelezett termékek esetén az üzembe helyezéstől) számított három munkanapon belül érvényesít csereigényt, a vállalkozás nem hivatkozhat aránytalan többletköltségre, hanem köteles a terméket kicserélni, feltéve, hogy a meghibásodás a rendeltetés szerű használatot akadályozza.

Ha az e rendeletben meghatározott jótállási időtartam alatt a fogyasztási cikk első alkalommal történő javítása során a vállalkozás részéről megállapítást nyer, hogy a fogyasztási cikk nem javítható, a fogyasztó eltérő rendelkezése hiányában a vállalkozás köteles a fogyasztási cikket nyolc napon belül kicserélni. Ha a fogyasztási cikk cseréjére nincs lehetőség, a vállalkozás köteles a jótállási jegyen, ennek hiányában a fogyasztó által bemutatott, a fogyasztási cikk ellenértékének megfizetését igazoló bizonylaton – az általános forgalmi adóról szóló törvény alapján kibocsátott számlán vagy nyugtán – feltüntetett vételárat nyolc napon belül a fogyasztó részére visszatéríteni.

Ha az e rendeletben meghatározott jótállási időtartam alatt a fogyasztási cikk három alkalommal történő kijavítást követően ismét meghibásodik, – a fogyasztó eltérő rendelkezése hiányában – a vállalkozás köteles a fogyasztási cikket nyolc napon belül kicserélni. Ha a fogyasztási cikk kicserélésére nincs lehetőség, a vállalkozás köteles a jótállási jegyen, ennek hiányában a fogyasztó által bemutatott, a fogyasztási cikk ellenértékének megfizetését igazoló bizonylaton – az általános forgalmi adóról szóló törvény alapján kibocsátott számlán vagy nyugtán – feltüntetett vételárat nyolc napon belül a fogyasztó részére visszatéríteni.

Ha a fogyasztási cikk kijavításra a kijavítási igény vállalkozás részére való közlésétől számított harmincadik napig nem kerül sor, – a fogyasztó eltérő rendelkezése hiányában – a vállalkozás köteles a fogyasztási cikket a harmincnapos határidő eredménytelen elteltét követő nyolc napon belül kicserélni. Ha a fogyasztási cikk cseréjére nincs lehetőség, a vállalkozás köteles a jótállási jegyen, ennek hiányában a fogyasztó által bemutatott, a fogyasztási cikk ellenértékének megfizetését igazoló bizonylaton – az általános forgalmi adóról szóló törvény alapján kibocsátott számlán vagy nyugtán – feltüntetett vételárat a harmincnapos kijavítási határidő eredménytelen elteltét követő nyolc napon belül a fogyasztó részére visszatéríteni.

Nem számít bele a jótállási időbe a kijavítási időnek az a része, amely alatt a fogyasztó a terméket nem tudja rendeltetés szerűen használni.

A jótállási kötelezettség teljesítésével kapcsolatos költségek a vállalkozást terhelik.

A rögzített bekötésű, illetve a 10 kg-nál súlyosabb, vagy tömegközlekedési eszközön kézi csomagként nem szállítható terméket – a járművek kivételével – az üzemeltetés helyén kell megjavítani. Ha a javítás az üzemeltetés helyén nem végezhető el, a le- és felszerelésről, valamint az el- és visszaszállításról a vállalkozás, vagy – a javítószolgálatnál közvetlenül érvényesített kijavítás iránti igény esetén – a javítószolgálat gondoskodik.

A jótállás nem érinti a fogyasztó jogszabályból eredő – így különösen kellék- és termékszavatossági, illetve kártérítési – jogait és jogainak érvényesítését. Hibás teljesítés esetén a fogyasztót a jogszabály szerinti kellékszavatossági jogok gyakorlása térítésmentesen megilleti.

Fogyasztói jogvita esetén a fogyasztó a vármegyei (fővárosi) kereskedelmi és iparkamarák mellett működő békéltető testület eljárását is kezdeményezheti.

A jótállásból eredő jogok a jelen pontban foglalt kivételtől eltekintve jótállási jeggyel érvényesíthetőek, amelyek nem tehető feltételévé a fogyasztási cikk felbontott csomagolásának a fogyasztó általi visszaszolgáltatása. Jótállási jegy fogyasztó rendelkezésére bocsátásának elmaradása esetén a szerződés megkötését bizonyítottan kell tekinteni, ha az ellenérték megfizetését igazoló bizonylatot - az általános forgalmi adóról szóló törvény alapján kibocsátott számlát vagy nyugtát (melyen a termék egyértelműen beazonosítható) - a fogyasztó bemutatja. Ebben az esetben a jótállásból eredő jogok az ellenérték megfizetését igazoló bizonylattal érvényesíthetőek.

A fogyasztó a jótállás iránti igényét a vállalkozás székhelyén, bármely telephelyén, fióktelepén, vagy a Hausmeister Elektronikai Kft. szerződött szervizpartnerinél bejelentheti.

A vállalkozás a minőségi kifogás bejelentésekor a fogyasztó és vállalkozás közötti szerződés keretében eladott dolgokra vonatkozó szavatossági és jótállási igények intézésének eljárási szabályairól szóló 19/2014. (IV. 29.) NGM rendelet (a továbbiakban: NGM rendelet) 4. §-a szerint köteles – az ott meghatározott tartalommal – jegyzőkönyvet felvenni és annak másolatát haladéktalanul és igazolható módon a fogyasztó rendelkezésére bocsátani.

GÁZFOGYASZTÓ KÉSZÜLÉKEK ÜZEMBE HELYEZÉSE

Gázfogyasztó készülék üzembe helyezését a 2008. évi XL. törvény alapján csak arra jogosult szakember végezheti! A gázfogyasztó készülék fogyasztói vezetékre történő csatlakozáshoz szükséges eszközök és alkatrészek nem képezik a vásárolt termék részét. Azok szükségességét a beüzemelés végző szakember határozza meg és annak költsége nem része a készülék vételárának.

SZERVIZJEGYZÉK

A Hausmeister Elektronikai Kft. aktuális szervizjegyzékét a mellékelt QR kód segítségével vagy a <https://www.hausmeister.hu/szerviz-es-garancia> menüpont alatt tekintheti meg.

