

Hausmeister

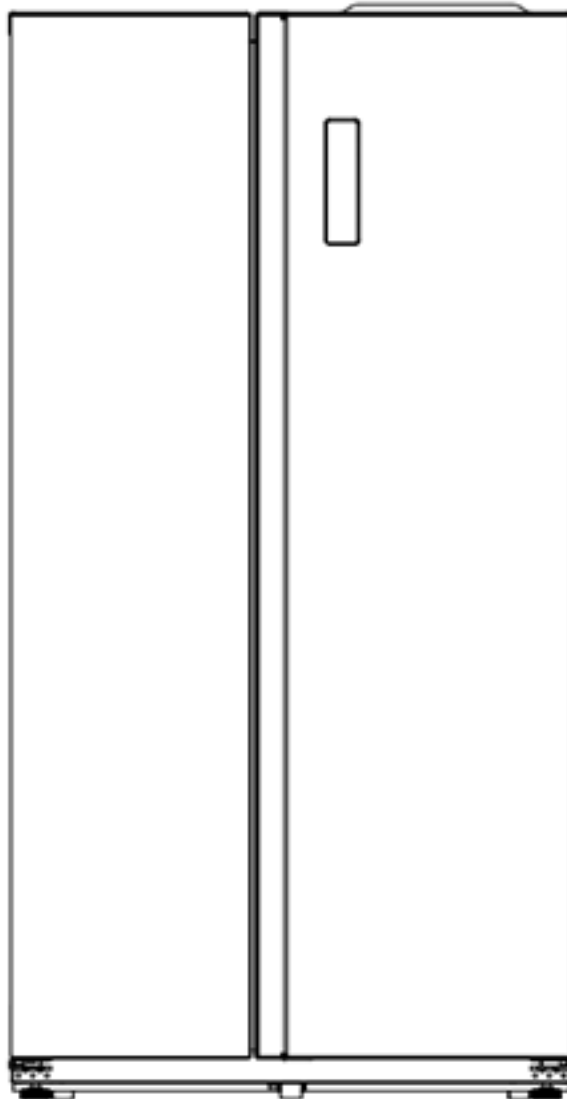

**Side by side
fagyasztó-és
hűtőszekrény
HM3301**

KEZELÉSI ÚTMUTATÓ



Biztonsági információk

Az ön biztonsága és a helyes használat biztosítása érdekében a készülék telepítése és első használata előtt olvassa el figyelmesen a használati útmutatót, annak tippjeivel és figyelmeztetéseivel együtt. A szükségtelen hibák és balesetek elkerülése érdekében fontos annak biztosítása, hogy a készüléket használó emberek alaposan ismerjék a készülék működését és biztonsági jellemzőit. Őrizze meg ezt az útmutatót, és győződjön meg róla, hogy a készülék közelében marad, ha azt mozgatják vagy eladják, hogy mindenki, aki azt a készülék élettartama alatt használja, megfelelő tájékoztatást kapjon annak használatáról és a biztonságról.

Az élet és a vagyon biztonsága érdekében tartsa be a használati útmutatóban szereplő óvintézkedéseket, mivel a gyártó nem felel a mulasztás okozta károkért.

Gyermekek és kiszolgáltatott személyek biztonsága

- A készüléket 8 éven felüli gyermekek és csökkent fizikai, érzékszervi vagy mentális képességekkel, illetve nem megfelelő tapasztalattal és ismeretekkel rendelkező személyek akkor használhatják, ha felügyelettel vagy utasításokkal látják el őket a készülék biztonságos használatára vonatkozóan, és megértik a kapcsolódó veszélyeket.
- 3 és 8 év közötti gyerekeknek is szabad a készülékbe és abból ki-és bepakolni.
- A gyermekeket felügyelni kell annak biztosítása érdekében, hogy ne játsszanak a készülékkel.
- Tisztítást és a felhasználói karbantartást nem végezhetik gyermekek, kivéve, ha 8 év felettek és biztosított a felügyeletük.
- Minden csomagolást tartson távol gyermekektől. Fulladásveszély áll fenn.

Biztonsági információk

- Ha leselejtezi a készüléket, húzza ki a csatlakozót a konnektorból, vágja le a csatlakozókábelt (a készülékhez a lehető legközelebb), majd vegye le az ajtót, így megakadályozza, hogy a gyermekek azzal játsszanak és áramütést szenvedjenek, vagy bezárják magukat a készülékbe.
- Ha ez a mágneses ajtó tömítéssel rendelkező készülék egy régebbi készüléket helyettesít, amelynek rugózára (retesz) van az ajtón vagy a fedélen, ügyeljen arra, hogy a rugózár használhatatlanná váljon, mielőtt a régi készüléket eldobná. Ez megakadályozza, hogy gyermekek számára halálos csapdává váljon.

Általános biztonság

FIGYELEM! A szellőzőnyílásokat a készülék burkolatában vagy a beépített szerkezetben tartsa szabadon.

FIGYELEM! A leolvasztás folyamatának felgyorsításához ne használjon mechanikus eszközöket vagy egyéb eszközöket, kivéve a gyártó által ajánlottakat.

! FIGYELEM ! Ne sértse meg a hűtőközeg-kört.

FIGYELEM! A hűtőberendezésekben ne használjon más elektromos készülékeket (például fagyaltkészítőket), kivéve, ha ezeket a gyártó erre a célra jóváhagyta.

FIGYELEM! Ne érintse meg a világító testet, ha hosszú ideig világít, mert nagyon forró lehet. (amennyiben van lámpa a rekeszben)

! FIGYELEM! A készülék elhelyezésekor ügyeljen arra, hogy a tápkábel ne legyen elakadva vagy sérült.

FIGYELEM! Ne helyezzen többszörös hordozható aljzat-kimeneteket vagy hordozható tápfeszültségeket a készülék hátuljához.

- Ne tároljon robbanóanyagokat, például gyúlékony hajtóanyaggal ellátott aeroszolos flakonokat a készülékben.

- Az izobután (R-600a) hűtőközeg a készülék hűtőkörében található, amely magas szintű környezeti kompatibilitással bíró földgáz, amely ugyanakkor tűzveszélyes.

- A készülék szállítása és telepítése során győződjön meg arról, hogy a hűtőkör egyik alkotóeleme sem sérül meg.

- Kerülje a nyílt lángot és a gyújtóforrásokat

- Alaposan szellőztesse azt a helyiséget, amelyben a készülék található

- Veszedélyes a műszaki adatok megváltoztatása vagy a termék bármilyen módosítása. A kábel sérülése rövidzárlatot, tüzet és/vagy áramütést okozhat.

- A készüléket háztartásokban és hasonló alkalmazásokban történő használatra terveztük, úgy mint:

- a személyzeti konyhák üzletekben, irodákban és más munkakörnyezetekben;

- parasztházakban és szállodákban, motelekben és más lakókörnyezetben található ügyfelek által;

- szoba reggelivel, típusú környezetben.

FIGYELMEZTETÉS - Az elektromos alkatrészeket (dugó, tápkábel, kompresszor stb.) hivatalos szervizképviselő vagy képzett szervizszemélyzet cserélheti ki.

VIGYÁZAT! A készülékkel együtt szállított izzó „különleges felhasználású izzó”, amely csak a szállított készülékkel használható. Ez a "speciális felhasználású lámpa" nem használható háztartási világításhoz. (Amennyiben van lámpa a rekeszben)

- A tápkábelt nem szabad meghosszabbítani.

- Ellenőrizze, hogy a hálózati csatlakozódugó nincs-e benyomódva vagy nem sérült-e a készülék hátulja miatt.

A benyomódott vagy sérült hálózati csatlakozó túlmelegedhet és tüzet okozhat.

- Ügyeljen arra, hogy hozzáférjen a készülék hálózati csatlakozójához.
- Ne húzza a hálózati kábelt.
- Ha a hálózati csatlakozóaljzat megfagyott, ne dugja be a hálózati csatlakozót. Áramütés vagy tűz veszélye áll fenn.
- A lámpa nélkül tilos a készülék üzemeltetése (Amennyiben van lámpa a rekeszben)
- A készülék nehéz. Óvatosan kell mozgatni.
- Kerülje a készülék hosszantartó közvetlen napfénynek való kitételét.

Napi használat

- Ne tegyen meleg dolgot a készülék műanyag alkatrészeire.
- Ne helyezzen élelmiszert közvetlenül a hátsó falhoz.
- A készülékek gyártójának tárolási ajánlásait szigorúan be kell tartani. Lásd a vonatkozó utasításokat.
- Ne helyezzen szénsavas italokat a fagyasztórekeszbe, mert ez megnöveli a nyomást a tartályban, ami felrobbanhat, és ezzel károsíthatja a készüléket. (Amennyiben van fagyasztó rekesz)
- A pálcikás jégkrém fagyási sérülést okozhat, ha egyenesen a készülékből fogyasztják. (Amennyiben van fagyasztó rekesz)
- Az ételek megromlásának elkerülése érdekében kérjük, tartsa be az alábbi utasításokat.
- Az ajtó hosszú időre történő kinyitása a készülékrekeszekben a hőmérséklete jelentős emelkedését idézheti elő.
- Rendszeresen tisztítsa az élelmiszerekkel érintkezésbe kerülő felületeket és az elérhető vízelvezető rendszereket.
- Tisztítsa meg a víztartályokat, ha azokat 48 órán át nem használta; öblítse ki a vízellátáshoz csatlakozó vízrendszert, ha a vizet 5 napig nem engedte le.
- A nyers húst és halat megfelelő rekeszekben tárolja a hűtőszekrényben, hogy ne érintkezzenek más élelmiszerekkel vagy ne csepegjenek rá azokra.
- A kétcsillagos fagyasztott ételrekeszek (ha vannak a készülékben) alkalmasak előre fagyasztott ételek tárolására, fagyalt tárolására vagy elkészítésére, valamint jégkockák készítésére.
- Az egy-, két- és háromcsillagos rekeszek (ha vannak a készülékben) nem alkalmasak friss élelmiszerek fagyasztására.
- Ha a készüléket hosszú ideig üresen hagyja, kapcsolja ki, olvassza le, tisztítsa meg, szárítsa meg és hagyja nyitva az ajtót, hogy megakadályozza penész kialakulását a készülékben.

Ápolás és tisztítás

- Karbantartás előtt kapcsolja ki a készüléket, és húzza ki a hálózati csatlakozót a hálózatról; foglalatból.
- Ne tisztítsa a készüléket fémtárgyakkal.
- Ne használjon éles tárgyakat a készülékről a jég eltávolításához. Használjon műanyag kaparót. (Amennyiben van fagyasztó rekesz)
- Rendszeresen ellenőrizze a hűtőszekrényben lévő lefolyót vagy a kiolvadt vizet. Ha szükséges, tisztítsa meg a lefolyót. Ha a lefolyó eltömődött, a víz összegyűlik a készülékben. (Amennyiben van friss élelmiszertároló rekesz)

Telepítés

Fontos! Elektromos csatlakoztatásnál figyelmesen kövesse a külön bekezdésekben megadott utasításokat.

- Csomagolja ki a készüléket, és ellenőrizze, hogy vannak-e rajta sérülések. Ne csatlakoztassa a készüléket, ha az sérült. A lehetséges károkat azonnal jelentse a vásárlás helyén. Ebben az esetben tartsa meg a csomagolást.

⚡FIGYELMEZTETÉS⚡

A készülék hálózati kábelén olyan csatlakozó van, amely megegyezik az általános fali csatlakozókéval, hogy csökkentse az áramütés kockázatának lehetőségét. Minden esetben ellenőrizze, hogy hálózati csatlakozó földelt-e!

A készülék az általános 220-240V, 50Hz feszültségű csatlakozóval kompatibilis.

A készüléket nem szabad áramátalakítóval használni.

A hálózati kábelt a készülék mögé kell rögzíteni, és nem szabad szabadon hagyni vagy lelógni, hogy elkerülje a kábel véletlen sérülését. Soha ne áramtalanítsa a készüléket csak a kábel húzásával. Minden esetben óvatosan húzza ki a kábel csatlakozóját a konnektorból.

Ne használjon hosszabbító kábelt ehhez a készülékhez!

Amennyiben a hálózati kábel túl rövid, hívjon egy szakképzett villanyszerelőt, hogy egy fali csatlakozót iktasson be a készülék közelébe. A hosszabbító kábel használata a készülék teljesítményét befolyásolhatja.

A földelés nélküli konnektor használata áramütés kockázatát vonhatja magával.

Amennyiben a hálózati kábel sérült, a hivatalos szervíz szakemberével javíttassa meg, vagy cseréltesse ki azt.

Biztonsági információk

- Javasolt legalább négy órát várni a készülék csatlakoztatása előtt, hogy az olaj visszafolyhasson a kompresszorba.
- A készülék körül megfelelő levegő-keringésnek kell lennie, ennek hiánya túlmelegedéshez vezet. A megfelelő szellőzés eléréséhez kövesse a telepítésre vonatkozó utasításokat.
- Ahol lehetséges, a termék távtartóit (ha rendelkezik) támassza neki a falnak, hogy elkerülje a meleg alkatrészek (kompresszor, sűrítő) megérintését vagy megfogását az esetleges égések megelőzése érdekében.
- A készüléket nem szabad radiátorok vagy tűzhelyek közelében elhelyezni.
- Gondoskodjon arról, hogy a hálózati csatlakozó legyen elérhető a készülék telepítése után is.

Szerviz

- A készülék karbantartásához szükséges elektromos munkákat szakképzett villanyszerelőnek vagy hozzáértő személynek kell elvégeznie.
- Ezt a terméket csak hivatalos szervizközpont javíthatja, és kizárólag eredeti alkatrészeket szabad használni.

Energiatakarékoskodás

- Ne tegyen meleg ételt a készülékbe;
- Ne csomagolja az ételt közel egymáshoz, mivel ez megakadályozza a levegő keringését;
- Ügyeljen arra, hogy az élelmiszer ne érjen a rekesz(ek) hátuljához;
- Ha az áram kimarad, ne nyissa ki az ajtó(ka)t;
- Ne nyissa ki az ajtó(ka)t gyakran;
- Ne tartsa túl hosszú ideig nyitva az ajtó(ka)t;
- Ne állítsa a termosztátot a hideg hőmérsékletet meghaladó mértékűre;
- Minden tartozékot, például fiókot, polcot, tartson ott az alacsonyabb energiafogyasztás érdekében.

Környezetvédelem

A készülék nem tartalmaz olyan gázokat, amelyek károsíthatják az ózonréteget sem a hűtőközeg körben, sem a szigetelőanyagokban. A készüléket nem szabad megsemmisíteni a városi hulladékkal és szeméttel együtt. A hőszigetelő hab gyúlékony gázokat tartalmaz: a készüléket a helyi hatóságoktól beszerzett előírások szerint kell ártalmatlanítani. Kerülje el a hűtőegység károsodását, különösen a hőcserélőt.

A készüléken a szimbólummal jelölt anyagok újrahasznosíthatók.

A terméken vagy a csomagoláson található szimbólum azt jelzi, hogy ez a termék nem kezelhető háztartási hulladékként. Ehelyett vigye elektromos és elektronikus berendezések megfelelő gyűjtőpontjára. Annak biztosításával, hogy a terméket megfelelő módon ártalmatlanítja, elősegíti a környezetre és az emberi egészségre gyakorolt lehetséges negatív következmények megelőzését, amelyet egyébként a termék nem megfelelő hulladékkezelése idézhet elő. A termék újrahasznosításával kapcsolatos részletesebb információkért forduljon a helyi önkormányzathoz, a háztartási hulladékkezelő szolgálathoz vagy az üzlethez, ahol a terméket vásárolta.

Csomagolóanyagok



A szimbólummal rendelkező anyagok újrahasznosíthatók. A csomagolást megfelelő konténerben ártalmatlanítsa, újrahasznosítás céljából.

A készülék ártalmatlanítása

1. Húzza ki a hálózati csatlakozót a hálózati aljzatból.
2. Vágja le a hálózati kábelt és dobja el.



FIGYELEM! Használat, szerviz és ártalmatlanítás során kérjük, vegye figyelembe a bal oldalihoz hasonló szimbólumot, amely a készülék hátulján (hátlap vagy kompresszor) található, és sárga vagy narancssárga színű.

Ez a tűzveszély figyelmeztető szimbólum. A hűtőközeg-csővekben és a kompresszorban gyúlékony anyagok vannak.

Használat, szerviz és ártalmatlanítás során kérjük, maradjon távol tűzforrástól.

Áttekintés

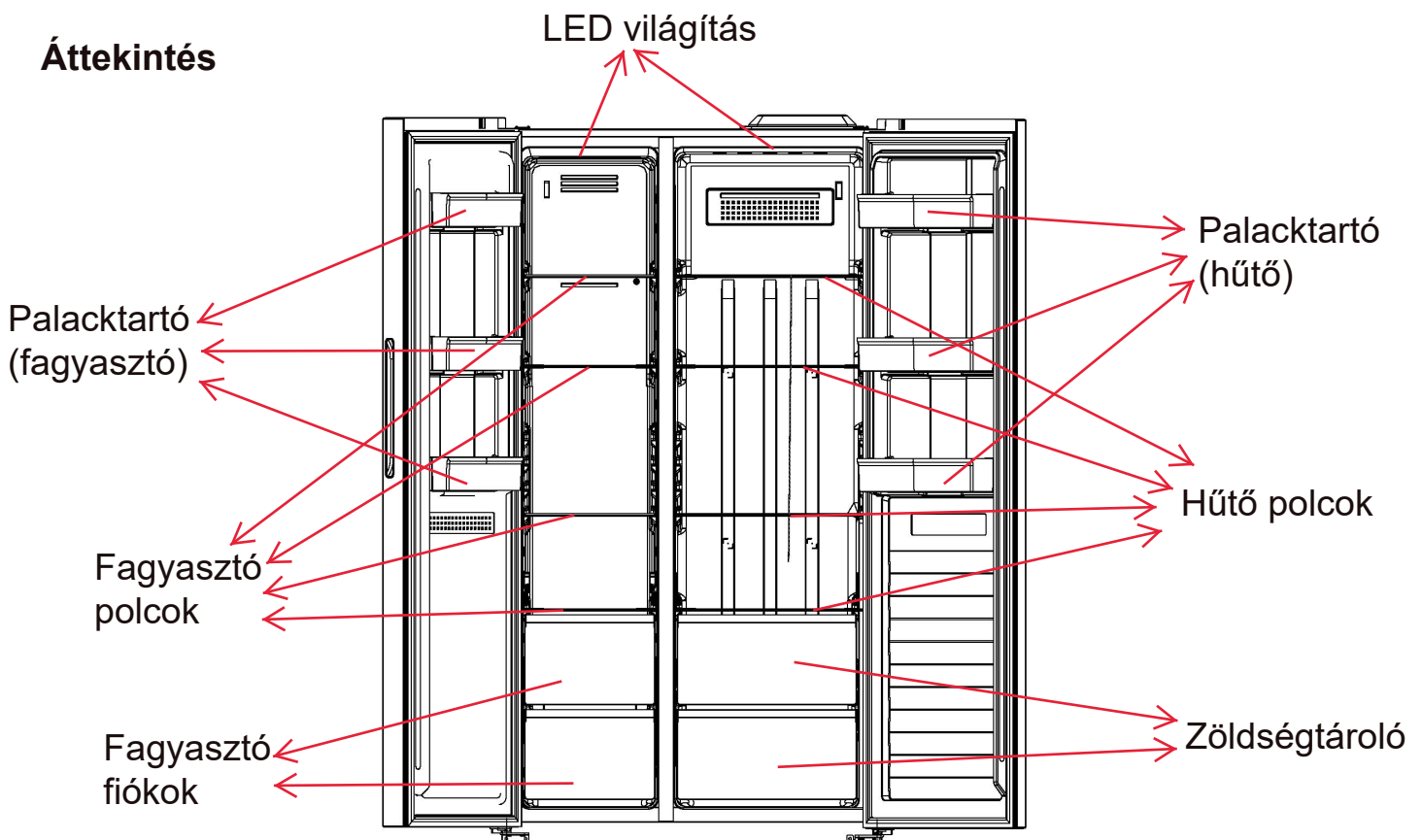

Termékjellemzők

Ez egy side by side inverteres hűtőszekrény-fagyasztó, amely elektronikus vezérlési módot alkalmaz. Jobb oldala a hűtőrekesz, amely friss élelmiszerek, például gyümölcsök, zöldségek, tojás, tej, főtt ételek stb. tárolására alkalmas. Bal oldalra a fagyasztórekesz, amelyben a hosszú távú tárolás érdekében le lehet fagyasztani halat, húst stb.

Számítógépes vezérlés

Az elektronikus hőmérséklet-szabályozást alkalmazva a hűtőszekrény-fagyasztó LED kijelzővel van ellátva, amellyel az egyes rekeszek hőmérséklete és a működési paraméterek kezelhetők és beállíthatók.

Inverter technológia

A precíz frekvencia-átalakítással, zajcsökkentéssel, energiatakarékossággal, hőmérséklet-szabályozással és egyéb technológiákkal ellátott hűtőszekrény-fagyasztó kiváló teljesítménnyel rendelkezik. Az inverteres kompresszor működési hatékonysága automatikusan beállítható a környezeti hőmérsékletnek és a beállított hőmérsékletnek megfelelően, hogy a hűtőszekrény-fagyasztó optimálisan működjön.

LECO

A hűtő-fagyasztó belsőleg LECO készülékkel van felszerelve a gyümölcsök és zöldségek tartósítási idejének meghosszabbítása érdekében.

Zöld technológia

A hűtő-fagyasztó freonmentes hűtőközeget és habzó szigetelőanyagot használ, amelyek nem károsítják az ózonréteget, és nagyon kis mértékben befolyásolják a globális felmelegedést, környezetbaráttá téve a terméket.

Stílusos megjelenés

Az optimalizált mérnöki kialakításnak köszönhetően ez a side-by-side hűtőszekrény elegáns és újszerű megjelenésű, valamint könnyen kinyitható.

Felhasználóbarát design

Olyan funkciók, mint a széles üzemi feszültségtartomány, az automatikus hőmérséklet-szabályozás, a kikapcsolási memória, a bekapcsolási késleltetés, az automatikus riasztás, a gyorsfagyasztás, vagy a hűtőszekrény kikapcsolása felhasználóbaráttá teszik a terméket.

TELEPÍTÉS

1. A készüléket jól szellőző helységbe érdemes telepíteni. Amennyiben lehetséges, kerülje a hűtőszekrény elhelyezését tűzhely, radiátor, közvetlen közelébe, valamint olyan helyre, amit közvetlen napfény ér, ugyanis ebben az esetben a kompresszor hosszabb időn keresztül üzemel. Ha valamilyen hőforrás mellé helyezi a készüléket, tartsa be a minimálisan előírt távolságot a hűtő mellett:

Tűzhely mellett	100 mm
Radiátor mellett	300 mm
Fagyasztó mellett	100 mm

2. Győződjön meg róla, hogy a készülék körül van elégséges szabad hely a légáramlás biztosítására. Ideális esetben a távolság ne legyen kevesebb, mint 10cm minden oldalon, valamint hagyjon ki helyet ahogy az alábbi képen is látszik.

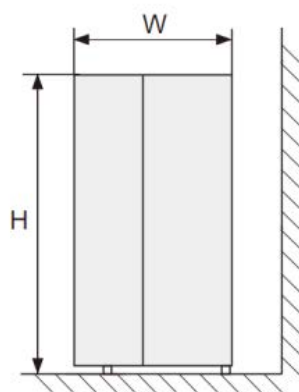

Fig.1

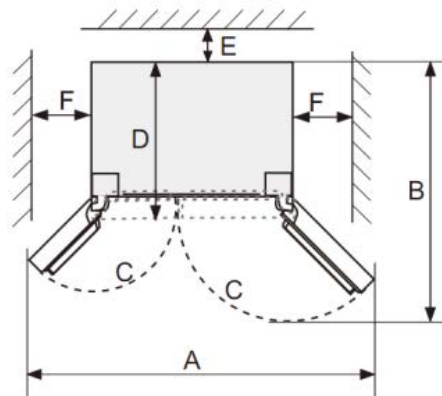

Fig.2

W (szélesség)	D (mélység)	H (magasság)	A	B	C(°)	E	F
912mm	642mm	1762mm	1448mm	1093mm	120	50mm	100mm

3. A készülék egyenletes felületen álljon.
4. Tilos a készüléket kültéren elhelyezni.
5. Nedvesedéstől való védelem: Ne helyezze a készüléket páradús közegbe, a fém részek rozsdásodásának elkerülése végett. Ne locsoljon vizet a hűtőszekrényre, ellenkező esetben az csökkenti a készülék szigetelését és vízszivárgást okozhat.
6. A készülék üzembe helyezéséhez, olvassa el az **Ápolás és Tisztítás**-ra vonatkozó iránymutatásokat.
7. Amennyiben a készüléket hideg, fűtetlen helységben működtetik, (pl. garázs) a készülék külső részén páralecsapódás jelenhet meg. Ez természetes, nem számít hibajelenségnek. Törölje le a kicsapódó párat egy száraz ronggyal.

A HŰTŐSZEKRENY MŰKÖDTETÉSE

A kijelzőpanel a hűtőszekrény ajtaján helyezkedik el az alábbi ábra szerint:

Funkció beállítása

Amikor a hűtőszekrényt először csatlakoztatja az áramellátáshoz, a kijelzőpanelen lévő összes ikon 5 másodpercre felvillan. Ha az összes ajtó csukva van, a kijelző automatikusan kialszik, ha 3 percen belül nem működtetjük a hűtőt. A kijelző felvillan, ha bármelyik ajtót kinyitják, vagy bármelyik gombot megnyomják.

A következő billentyűműveletek csak akkor érvényesek, ha a kulcs fel vannak oldva, és világítanak a kijelzőn.

Funkciók

Hűtőrekesz hőmérsékletének beállítása

Nyomja meg a "Fridge" gombot, hogy a hűtőtér hőmérsékletét beállítsa. Ha 3 másodpercig nem végez beállítást, az aktuálisan beállított hőmérsékleti érték villogása leáll, és életbe lép.

A hűtőszekrény hőmérséklete az alábbiak szerint állítható:

6°C → 8°C → 2°C → 4°C → 6°C

Fagyasztórekesz hőmérsékletének beállítása

Nyomja meg a "Freezer" gombot, hogy a fagyasztórekesz hőmérsékletét beállítsa. Ha 3 másodpercig nem végez beállítást, az aktuálisan beállított hőmérsékleti érték villogása leáll, és életbe lép.

A fagyasztó hőmérséklete az alábbiak szerint állítható:

-18 °C → -16 °C → -24 °C → -21 °C → -18 °C

Gyorsfagyasztás

A fagyasztó hőmérsékletének gyors lehűtése jótékony hatással van az élelmiszerek frissességének megőrzésére.

Ha a "Fast freeze" funkció engedélyezve van, a "Fast freeze" ikonja felvillan, a fagyasztó hőmérsékletének kijelzője kialszik, és a fagyasztó hőmérséklete automatikusan -32 °C-ra áll be. 26 óra működés után a gyorsfagyasztás funkció leáll.

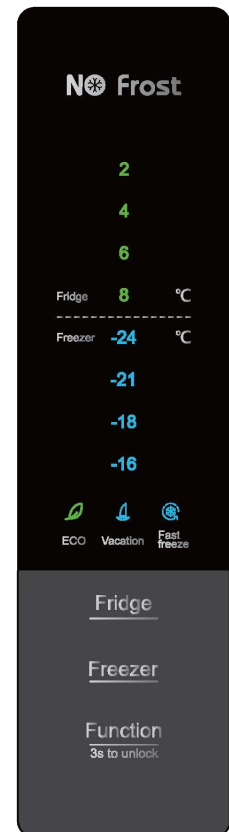

A gyorsfagyasztás funkció engedélyezése

A "Function" gombbal válassza ki a "Fast freeze" funkciót, ami által a "Fast freeze" ikon villogni kezd. 3 másodpercig ne nyomjon meg semmit, így a "Fast freeze" ikon folyamatosan világítani kezd, és a gyorsfagyasztás funkció bekapcsol.

A gyorsfagyasztás funkció kikapcsolása

26 órás összesített működési idő után a Gyorsfagyasztás ("Fast freeze") funkció automatikusan kilép.

Gyorsfagyasztás üzemmódban nyomja meg a "Function" gombot a gyorsfagyasztás funkció kiválasztásához, amíg az ikon villogni nem kezd. 3 másodpercig ne nyomjon meg semmit, így az ikon kialszik, a gyorsfagyasztás funkció leáll.

Ha a fagyasztó hőmérsékletét állítjuk, a gyorsfagyasztás funkció automatikusan kilép.

Ha az "ECO" vagy a "Vacation" funkciót bekapcsolja, a gyorsfagyasztás funkció automatikusan leáll.

ECO funkció

Ha az "ECO" funkció be van kapcsolva, a friss élelmiszerrekesz hőmérséklete 6 °C, a fagyasztótér hőmérséklete pedig - 18 °C. Az élelmiszerek így a legjobb állapotban tárolhatók, miközben a hűtőszekrény hatékonyabban és jobb teljesítménnyel működik.

Az ECO funkció bekapcsolása

Nyomja meg a "Function" gombot az ECO üzemmód kiválasztásához. Ha az "ECO" ikon villogni kezd, 3 másodpercig ne nyomjon meg semmit, így az ECO funkció bekapcsol.

Az ECO funkció kikapcsolása

Miközben az ECO üzemmód be van kapcsolva, nyomja meg a "Function" gombot az ECO üzemmód kiválasztásához. Ha az "ECO" ikon villogni kezd, 3 másodpercig ne nyomjon meg semmit, így az ECO funkció kikapcsol.

A hűtőszekrény vagy a fagyasztó hőmérsékletének állításakor az ECO üzemmód automatikusan kikapcsol.

Ha a gyorsfagyasztás (Fast freeze), vagy a "Vacation" funkció engedélyezve van, az ECO funkció automatikusan kikapcsol.

Vacation üzemmód

Ha a "Vacation" funkció be van kapcsolva, a hűtőszekrény hőmérséklete 8 °C, a fagyasztó hőmérséklete pedig -16 °C lesz. A hűtőszekrény alacsony energiafogyasztással fog működni.

Mielőtt bekapcsolná ezt a funkciót, vegye ki a romlandó ételeket a hűtőből.

A Vacation funkció bekapcsolása

Nyomja meg a "Function" gombot a "Vacation" funkció kiválasztásához. Amikor a "Vacation" ikon villogni kezd, ne nyomjon meg semmit 3 másodpercig, így Vacation üzemmód bekapcsol.

A Vacation funkció kikapcsolása

Ha a Vacation üzemmód be van kapcsolva, nyomja meg a "Function" gombot, majd válassza ki a "Vacation" funkciót. Amikor a "Vacation" ikon villogni kezd, ne nyomjon meg semmit 3 másodpercig, így a Vacation funkció kikapcsol.

A hűtőszekrény vagy a fagyasztó hőmérsékletének állításakor a Vacation funkció automatikusan kikapcsol.

Ha a Fast Freeze (gyorsfagyasztás) vagy az ECO funkció engedélyezve van, a Vacation funkció automatikusan letiltásra kerül.

Gyermekzár

Ha a gyermekzár funkció be van kapcsolva, a hőmérséklet nem állítható, a "Function" gomb pedig nem érhető el.

Ha 3 percen belül nem nyom meg semmilyen gombot, a gyermekzár funkció automatikusan bekapcsol.

A gyermekzár funkció be-és kikapcsolása

Tartsa lenyomva a "Function" gombot 3 másodpercig, hogy a gyermekzár funkciót be-és kikapcsolja.

Nyitott ajtó riasztás

Ha valamelyik ajtó 3 percnél hosszabb ideig nyitva van, folyamatosan berregő hangot ad ki, amely bármely gomb lenyomására leállítható, de 3 perc múlva visszaáll, ha az ajtó nyitva marad. A hang riasztás akkor áll le, ha az ajtót becsukjuk.

Áramszünet memória

Áramkimaradás esetén a hűtőszekrény az áramszünet előtt beállított üzemállapotra tér vissza, amikor az áramellátás helyreáll.

Bekapcsolási késleltetés

Annak érdekében, hogy megóvja a hűtőszekrény kompresszorát a rövid ideig tartó áramkimaradás esetén (azaz 5 percnél rövidebb ideig tartó) bekövetkező károsodástól, a kompresszor nem indul el azonnal a bekapcsolás után.

Hiba riasztás

Ha a három funkciójelző egyike együtt villog a 2, 4, 6, -24 vagy -21 °C valamelyik jelzőfényével, az azt jelzi, hogy a hűtőszekrény meghibásodott. Ilyen esetben vegye fel a kapcsolatot a vevőszolgálattal, hogy felkeresse a szervizt.

A hűtőszekrény ajtajában lévő palacktartó

Nyomja meg kézzel az üvegkeret mindkét oldalát, és emelje fel.

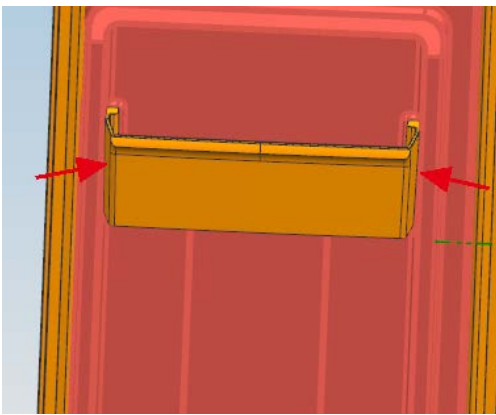

Hűtőszekrény polca

Fogja meg a polc egyik végét, és emelje fel, miközben kifelé húzza.

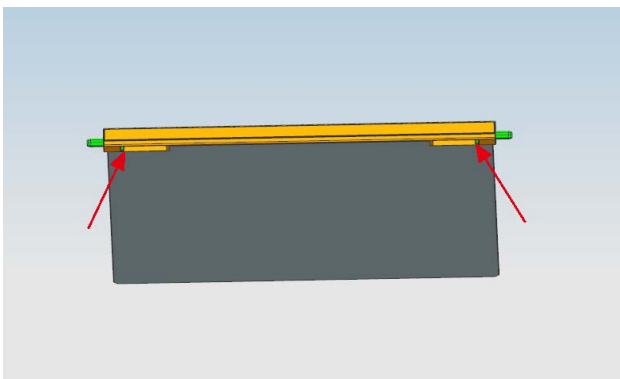

Friss ételek hűtésére vonatkozó tanácsok

A legjobb teljesítmény elérése érdekében:

- Ne tároljon meleg ételt vagy párolgó folyadékot a berendezésben!
- Az ételeket becsomagolva helyezze el a hűtőszekrényben, főleg, ha erős illatuk van.

- Az élelmiszereket polietilén tasakokba csomagolja és a hűtőszekrény polcain helyezze el!
- Biztonsági okokból maximum két napig tároljon ételt ilyen eljárással.
- A főtt ételeket és a hideg ételeket le kell takarni és a hűtőszekrény polcaira kell helyezni.
- Gyümölcsök és zöldségek: tisztítsa meg őket, majd tárolja azokat a zöldségtartó fiókban.
- Vaj és sajt: az ilyen tejtermékeket speciális, légmentesen zárható dobozba kell tenni vagy alumínium/polietilén tasakokba kell csomagolni.
- Tejes doboz: a tejes dobozokat a kupakkal le kell zárni és a hűtőajtón tárolni.
- Banánt, burgonyát, hagymát és fokhagymát nem szabad a hűtőben tárolni.

ÁPOLÁS ÉS KARBANTARTÁS

Higiéniiai okokból kifolyólag, rendszeresen tisztítsa a készülék belsejét, valamint a készülékben található kiegészítőket. A készülék külsejét puha ronggyal tisztítsa le!

Amennyiben hosszabb ideig nem használja a készüléket

1. Ürítse ki a hűtőszekrényt!
2. Húzza ki az elektromos csatlakozót a konnektorból!
3. Tisztítsa meg a belsejét!
4. Ha sokáig nem használja, hagyja nyitva az ajtaját, hogy ne penészedjen be és ne legyen rossz szaga!

Időnként meleg vizes szivaccsal törölje át a hűtőszekrény belsejét! Öblítse le és puha ronggyal törölje meg! Ne használjon súrolószereket!
A készülék külsejét puha nedves ronggyal törölgesse le!



Vigyázat! A készüléket ne csatlakoztassa a hálózathoz tisztítás közben. Áramütésveszély!

Tisztítás előtt kapcsolja ki a készüléket, húzza ki a hálózati csatlakozót, vagy kapcsolja ki a megszakítót vagy a biztosítékot. Soha ne tisztítsa a készüléket gőztisztítóval. A nedvesség felhalmozódhat az elektromos alkatrészekben, áramütés veszélye! A forró gőzök a műanyag alkatrészek károsodásához vezethetnek. A készüléknek száraznak kell lennie, mielőtt újra üzembe helyezné.

Fontos! Éteres olajok és szerves oldószerek megtámadhatják a műanyag alkatrészeket, pl. a citromlé vagy narancshéj leve, vajsav, ecetsavat tartalmazó tisztítószer.

- Ne engedje, hogy ezek az anyagok érintkezésbe kerüljenek a készülék alkatrészeivel.
- Ne használjon súrolószert
- A por felhalmozódása a kondenzátornál növeli az energiafogyasztást. Ezért évente egyszer puha kefével vagy porszívóval gondosan tisztítsa meg a készülék hátulján található kondenzátort. (Ha a kondenzátor a készülék hátulján található)
- Miután minden száraz, helyezze ismét üzembe a készüléket.

A készülék lámpájának cseréje (amennyiben van benne)

A belső világítás energiatakarékos LED típusú fényforrással működik.

A lámpa kicseréléséhez vegye fel a kapcsolatot a szakszervizzel!

A LED izzó nem cserélhető garanciában!

HIBAEHÁRÍTÁS

Figyelem! A hibaelhárítás előtt húzza ki a tápegységet. Csak hozzáértő, szakképzett villanszerelő végezheti el a hibaelhárítást, amely nem szerepel alábbi táblázatban.

Probléma	Lehetséges ok	Megoldás
<ul style="list-style-type: none">A hűtőszekrény nem hűt	<ul style="list-style-type: none">A hálózati kábel nincs bedugva, vagy laza.Az aljzat hibás.A biztosíték kiégett, vagy hibás.Áramkimaradás.	<ul style="list-style-type: none">Helyezze be a hálózati csatlakozót.A hálózati hibákat villanszerelőnek kell javítania.Ellenőrizze a biztosítékot, szükség esetén cserélje ki.Nyissa ki az ajtót és ellenőrizze, hogy világít-e a lámpa.
<ul style="list-style-type: none">Rendellenes zaj	<ul style="list-style-type: none">A hűtőszekrény instabilan áll.A hűtő túl közel áll a falhoz.	<ul style="list-style-type: none">A hűtőszekrény szintező lábainak beállítása.Helyezze a hűtőszekrényt távolabb a faltól.
<ul style="list-style-type: none">Gyenge hűtési hatékonyság	<ul style="list-style-type: none">Meleg ételt vagy túl sok ételt helyezett a hűtőbe.Az ajtó hosszabb ideig nyitva volt.A készüléket állandó napfény éri, vagy hőforrás közelében van.Nem megfelelően szellőzik a készülék.Túl magasra állította a hőmérsékletet.	<ul style="list-style-type: none">Ne tegyen forró ételt a hűtőszekrénybe.Csak addig nyissa ki az ajtót, amíg szükséges.Távolítsa el a készüléket a napfényről, vagy a hőforrás közeléből.Ellenőrizze a távolságot a megfelelő szellőzés érdekébenÁllítsa be a megfelelő hőmérsékletet.
<ul style="list-style-type: none">Kellemetlen szag	<ul style="list-style-type: none">Romlott étel a hűtőben.A készüléket régen tisztította ki.	<ul style="list-style-type: none">A romlott ételt távolítsa el a készülékből.Tisztítsa ki a készüléket.
<ul style="list-style-type: none">A kijelzőn a gombok nem működnek	<ul style="list-style-type: none">Ellenőrizze, hogy a gyermekzár funkció engedélyezve van-e a kijelzőpanelen.	<ul style="list-style-type: none">Tartsa lenyomva a "Function" gombot 3 másodpercig, hogy a gyermekzár funkciót kikapcsolja.

Ha a hiba továbbra is megjelenik, vegye fel a kapcsolatot a szervizközponttal.

FIGYELEM!

A Készülék normális működését kísérő zajok:

- amikor a hűtőfolyadék kering a hátsó csövekben, a hűtőszekrény gurgulázó és bugyborékoló hangot adhat
- amikor a kompresszor bekapcsol, a hűtőfolyadékot a csövekbe pumpálja, bűgő vagy pulzáló hang hallatszik
- a termosztát vezérli a kompresszort ami időnként ki-, illetve bekapcsol és emiatt egy kattánó hang hallható.

ÜGYFÉLSZOLGÁLAT

Mielőtt az ügyfélszolgálathoz fordulna:

1. Ellenőrizze, hogy meg tudja-e oldani a problémát a Hibakeresési útmutató segítségével!
2. Kapcsolja be újra a készüléket, hogy a probléma továbbra is fennáll-e! Ha igen, húzza ki a csatlakozót a konnektorból, várjon kb. egy órát és kapcsolja be újra!
3. Ha továbbra is fennáll a probléma, hívja az ügyfélszolgálatot!

Adja meg:

- a probléma jellegét,
- a modell számot,
- a teljes címét és telefonszámát.
- a vásárlást igazoló számla vagy blokk számát



Figyelmeztetés: Amennyiben nem a megfelelő klímaosztályban meghatározott hőmérsékleti környezetben működtetik a készüléket (a megadott intervallum között), lehetséges, hogy a készülék belső hőmérséklete el fog térni az előírt hőfoktól, vagy nem tudja fenntartani az előírt hőmérsékleti értékeket.

Klímaosztály besorolás

A készülék klímaosztály szerinti besorolását a készülékre ragasztott műszaki adattábla tartalmazza. Alábbi táblázatban szereplő adatok bemutatják, hogy mely klímaosztály besorolás, milyen külső környezeti hőmérsékleten (szobahőmérséklet, ahova a készüléket elhelyezik) működik optimálisan, az előírtaknak megfelelően.

Klímaosztály	Megengedett külső (szoba) hőmérséklet
SN (bővített mérsékelt)	+10°C és +32°C között
N (mérséklet)	+16°C és +32°C között
ST (szubtrópusi)	+16°C és +38°C között
T (trópusi)	+16°C és +43°C között

Figyelem: fenti környezeti hőmérsékleti határértékek a meghatározott klímaosztályok előírt értékeit mutatják, amelyen a készülék az optimális belső hőmérsékletet tartani tudja. Több faktor befolyásolhatja a belső hőmérsékletet, úgy mint az ajtó nyitásának sűrűsége vagy a környezet (szoba) hőmérséklete. A megfelelő hőfokot ezen információk tudatában szükséges beállítani a termosztát segítségével.

Központi szerviz: Hausmeister Kft. - 1139 Budapest Fáy utca 5;

Tel: 06 1 451-3379;

szerviz@hausmeister.hu

www.hausmeister.hu

Termékinformációs adatlap

A BIZOTTSÁG (EU) 2019/2016 FELHATALMAZÁSON ALAPULÓ RENDELETE a hűtőkészülékek energiacímkézéséről

A szállító neve vagy védjegye: HAUSMEISTER

A szállító címe: Hausmeister Elektronikai Kft., Fáy utca 5., 1139 Budapest, HU

Modellazonosító: HM3301

A hűtőkészülék típusa:

Alacsony zajkibocsátású készülék:	Nem	Kialakítás típusa:	szabadon álló
Bortároló készülék:	Nem	Egyéb hűtőkészülék:	Igen

Általános termékparaméterek:

Paraméter	Érték	Paraméter	Érték
Teljes méret (milliméter)	Ma-gasság 1 762	Teljes térfogat (dm ³ vagy liter)	525
	Szé-les-ség 912		
	Mély-ség 642		
EEL	100	Energiahatékonysági osztály	E
Levegőben terjedő akusztikus zajkibocsátás [1 pW-ra vonatkoztatott dB(A)]	37	A levegőben terjedő akusztikus zajkibocsátás osztálya	C
Éves energiafogyasztás (kWh/év)	312	Klímaosztály:	bővített mérsékelt, mérsékelt, szubtrópusi, trópusi
Az a környezeti hőmérsékleti minimum (°C), amelyre a hűtőkészülék alkalmas	10	Az a környezeti hőmérsékleti maximum (°C), amelyre a hűtőkészülék alkalmas	43
Téli üzemmód	Nem		

Rekeszparaméterek:

Rekesztípus	Rekeszparaméterek és -értékek		
	Rekesztérfogat (dm ³ vagy liter)	Az élelmiszerek optimális tárolására szolgáló ajánlott hőmérséklet-beállítás (°C) Ezek a beállítások nem lehet-	Fagyasztókapacitás (kg/24 óra)

			nek ellen- tmondás- ban a IV. melléklet 3. táblázatában előírt tárolási fel- tételekkel.		
Kamra	Nem	-	-	-	-
Bortároló	Nem	-	-	-	-
Pincerekesz	Nem	-	-	-	-
Frissentartó	Igen	333,0	4	-	A
Hűtőrekesz	Nem	-	-	-	-
0-csillagos vagy jégké- szítés	Nem	-	-	-	-
1-csillagos	Nem	-	-	-	-
2-csillagos	Nem	-	-	-	-
3-csillagos	Nem	-	-	-	-
4-csillagos	Igen	192,0	-18	9,0	A
2-csillagos rész	Nem	-	-	-	-
Változtatható hőmér- sékletű rekesz	-	-	-	-	-
4-csillagos rekeszek esetében					
Gyorsfagyasztási lehetőség			Nem		
A fényforrás paraméterei:					
A fényforrás típusa			LED		
Energiahatékonysági osztály			G		
A gyártó által vállalt jótállás minimális időtartama: 24 hónap					
Kiegészítő információk:					
Internetes hivatkozás a szállító honlapjára, ahol az (EU) 2019/2019 bizottsági rendelet II. melléklete 4. pontjában foglalt információ megtalálható: www.hausmeister.hu					

A modellt forgalomba hozták az Unió piacán Legkorábbi időpont: 30/06/2025.



EPREL-nyilvántartási szám: 2302626

<https://eprel.ec.europa.eu/qr/2302626>

Szállító: HAUSMEISTER ELEKTRONIKAI KFT (Importőr)

Weboldal: www.hausmeister.hu

Ügyfélszolgálat:

Név: Hausmeister Elektronikai Kft.

Weboldal: www.hausmeister.hu

E-mail: szerviz@hausmeister.hu

Telefonszám: +36 1 451 3379

Cím:

Fáy utca 5.

1139 Budapest

Magyarország

Importőr/Forgalmazó: Hausmeister Elektronikai Kft. 1139 Budapest Fáy utca 5.
Ügyfélszolgálat, információ: ugyfelszolgalat@hausmeister.hu

Termék megnevezése:	Típusa:	Gyári száma:	Vételára:
---------------------	---------	--------------	-----------

Eladó szervezet (a vállalkozás) megnevezése, címe:

Vásárlás napja:

Bizonylat száma:

Eladó aláírása
PH

Beüzemelés dátuma

Szakember megnevezése (igazolvány száma).....

Szerelő aláírása
PH

JÓTÁLLÁSI SZELVÉNYEK

Bejelentés időpontja:..... Kijavításra átvétel időpontja:..... Bejelentett hiba:..... Elvégzett javítás:..... Javítás dátuma:..... A jótállás – kijavítás időtartamával meghosszabbított – új határideje:..... Szerviz neve:.....	Bejelentés időpontja:..... Kijavításra átvétel időpontja:..... Bejelentett hiba:..... Elvégzett javítás:..... Javítás dátuma:..... A jótállás – kijavítás időtartamával meghosszabbított – új határideje:..... Szerviz neve:.....
---	---

Bejelentés időpontja:..... Kijavításra átvétel időpontja:..... Bejelentett hiba:..... Elvégzett javítás:..... Javítás dátuma:..... A jótállás – kijavítás időtartamával meghosszabbított – új határideje:..... Szerviz neve:.....	Bejelentés időpontja:..... Kijavításra átvétel időpontja:..... Bejelentett hiba:..... Elvégzett javítás:..... Javítás dátuma:..... A jótállás – kijavítás időtartamával meghosszabbított – új határideje:..... Szerviz neve:.....
---	---

TÁJÉKOZTATÓ A JÓTÁLLÁSI JOGOKRÓL

A Polgári Törvénykönyvről szóló 2013. évi V. törvény 8:1 §. alapján: fogyasztó: a szakmája, önálló foglalkozása vagy üzleti tevékenysége körén kívül eljáró természetes személy.

A fogyasztók részére eladott és a Hausmeister Elektronikai Kft. által forgalmazott háztartási készülékekre vonatkozó jótállási idő 2 év (kivéve a 250.000 Ft eladási ár felett, mely esetben a jótállási idő 3 év) az alábbiak szerint:

Értékhatar	Jótállási idő	Melyből jogszabályi alapon kötelező	Melyből önként vállalt vagy szerződéses
10.000 forintot elérő, de 250.000 forintot meg nem haladó eladási ár esetén	2 év	2 év	-
250.000 forint eladási ár felett	3 év	3 év	-

A gázüzemű készülékek esetében az önként vállalt, vagy szerződéses jótállási időt akkor vállalja a Hausmeister Elektronikai Kft. amennyiben a készüléket a Hausmeister Elektronikai Kft. szerződött szervizpartnerre helyezi üzembe.

A jótállási határidő a fogyasztási cikk fogyasztó részére történő átadása, vagy ha az üzembe helyezést a vállalkozás, a forgalmazó vagy ezek megbízottja végzi, az üzembe helyezés napjával kezdődik. Ha a fogyasztó a fogyasztási cikket az átadástól számított hat hónapon túl helyezeti üzembe, akkor a jótállási határidő kezdő időpontja a fogyasztási cikk átadásának napja. A fogyasztási cikk kijavítása esetén a jótállás időtartama meghosszabbodik a javításra átadás napjától kezdve azzal az idővel, amely alatt a fogyasztó a fogyasztási cikket a hiba miatt rendeltetésszerűen nem használhatta.

Nem tartozik jótállás alá a hiba, ha annak oka a termék fogyasztó részére való átadását követően lépett fel, így például, ha a hibát

- szakszerűtlen üzembe helyezés (kivéve, ha az üzembe helyezést a vállalkozás, a forgalmazó vagy annak megbízottja végezte el, illetve ha a szakszerűtlen üzembe helyezés a használati-kezelési útmutató hibájára vezethető vissza)
 - rendeltetésszerű használat, a használati-kezelési útmutatóban foglaltak figyelmen kívül hagyása,
 - helytelen tárolás, helytelen kezelés, rongálás,
 - elemi kár, természeti csapás, törés
 - karbantartás hiánya
- okozta.

Jótállás keretébe tartozó hiba esetén a fogyasztó választása szerint

- kijavítást vagy kicserélést követelhet, kivéve, ha a választott igény teljesítése lehetetlen, vagy ha a kötelezően alkalmazandó jogszabályok alapján a vállalkozás jogosult arra hivatkozni, hogy ez a vállalkozásnak a másik igény teljesítésével összehasonlítva aránytalan többletköltséget eredményezne, figyelembe véve a szolgáltatás hibátlan állapotban képviselt értékét, a szerződésszegés súlyát és a jótállási igény teljesítésével a fogyasztónak okozott érdeksérrelmet.
- az ellenszolgáltatás arányos leszállítását igényelheti, vagy elállhat a szerződéstől, ha a vállalkozás a kijavítást vagy a kicserélést nem vállalta, e kötelezettségének megfelelő; vagy amennyiben jogszabály erre nézve határidőt állapít meg, az adott jogszabályi határidőn belül, a fogyasztó érdekeit kímélve nem tud eleget tenni, vagy ha a fogyasztónak a kijavításhoz vagy a kicseréléshez fűződő érdeke megszűnt. Jelentéktelen hiba miatt elállásnak nincs helye.

A fogyasztó a választott jogáról másra térhet át. Az áttéréssel okozott költséget köteles a vállalkozásnak megfizetni, kivéve, ha az áttérésre a vállalkozás adott okot, vagy az áttérés egyébként indokolt volt.

Ha a fogyasztó a termék meghibásodása miatt a vásárlástól (üzembe helyezésre kötelezett termékek esetén az üzembe helyezéstől) számított három munkanapon belül érvényesít csereigényt, a vállalkozás nem hivatkozhat aránytalan többletköltségre, hanem köteles a terméket kicserélni, feltéve, hogy a meghibásodás a rendeltetészerző használatot akadályozza.

Ha az e rendeletben meghatározott jótállási időtartam alatt a fogyasztási cikk első alkalommal történő javítása során a vállalkozás részéről megállapítást nyer, hogy a fogyasztási cikk nem javítható, a fogyasztó eltérő rendelkezése hiányában a vállalkozás köteles a fogyasztási cikket nyolc napon belül kicserélni. Ha a fogyasztási cikk cseréjére nincs lehetőség, a vállalkozás köteles a jótállási jegyen, ennek hiányában a fogyasztó által bemutatott, a fogyasztási cikk ellenértékének megfizetését igazoló bizonylaton – az általános forgalmi adóról szóló törvény alapján kibocsátott számlán vagy nyugtán – feltüntetett vételárat nyolc napon belül a fogyasztó részére visszatéríteni.

Ha az e rendeletben meghatározott jótállási időtartam alatt a fogyasztási cikk három alkalommal történő kijavítást követően ismét meghibásodik, – a fogyasztó eltérő rendelkezése hiányában – a vállalkozás köteles a fogyasztási cikket nyolc napon belül kicserélni. Ha a fogyasztási cikk kicserélésére nincs lehetőség, a vállalkozás köteles a jótállási jegyen, ennek hiányában a fogyasztó által bemutatott, a fogyasztási cikk ellenértékének megfizetését igazoló bizonylaton – az általános forgalmi adóról szóló törvény alapján kibocsátott számlán vagy nyugtán – feltüntetett vételárat nyolc napon belül a fogyasztó részére visszatéríteni.

Ha a fogyasztási cikk kijavításra a kijavítási igény vállalkozás részére való közlésétől számított harmincadik napig nem kerül sor, – a fogyasztó eltérő rendelkezése hiányában – a vállalkozás köteles a fogyasztási cikket a harmincnapos határidő eredménytelen elteltét követő nyolc napon belül kicserélni. Ha a fogyasztási cikk cseréjére nincs lehetőség, a vállalkozás köteles a jótállási jegyen, ennek hiányában a fogyasztó által bemutatott, a fogyasztási cikk ellenértékének megfizetését igazoló bizonylaton – az általános forgalmi adóról szóló törvény alapján kibocsátott számlán vagy nyugtán – feltüntetett vételárat a harmincnapos kijavítási határidő eredménytelen elteltét követő nyolc napon belül a fogyasztó részére visszatéríteni.

Nem számít bele a jótállási időbe a kijavítási időnek az a része, amely alatt a fogyasztó a terméket nem tudja rendeltetészerűen használni.

A jótállási kötelezettség teljesítésével kapcsolatos költségek a vállalkozást terhelik.

A rögzített bekötésű, illetve a 10 kg-nál súlyosabb, vagy tömegközlekedési eszközön kézi csomagként nem szállítható terméket – a járművek kivételével – az üzemeltetés helyén kell megjavítani. Ha a javítás az üzemeltetés helyén nem végezhető el, a le- és felszerelésről, valamint az el- és visszaszállításról a vállalkozás, vagy – a javítószolgálatnál közvetlenül érvényesített kijavítás iránti igény esetén – a javítószolgálat gondoskodik.

A jótállás nem érinti a fogyasztó jogszabályból eredő – így különösen kellék- és termékszavatossági, illetve kártérítési – jogait és jogainak érvényesítését. Hibás teljesítés esetén a fogyasztót a jogszabály szerinti kellékszavatossági jogok gyakorlása térítésmentesen megilleti.

Fogyasztói jogvita esetén a fogyasztó a vármegyei (fővárosi) kereskedelmi és iparkamárák mellett működő békéltető testület eljárását is kezdeményezheti.

A jótállásból eredő jogok a jelen pontban foglalt kivételtől eltekintve jótállási jeggyel érvényesíthetőek, amelynek nem tehető feltételévé a fogyasztási cikk felbontott csomagolásának a fogyasztó általi visszaszolgáltatása. Jótállási jegy fogyasztó

rendelkezésére bocsátásának elmaradása esetén a szerződés megkötését bizonyítottan kell tekinteni, ha az ellenérték megfizetését igazoló bizonylatot – az általános forgalmi adóról szóló törvény alapján kibocsátott számlát vagy nyugtát (melyen a termék egyértelműen beazonosítható) – a fogyasztó bemutatja. Ebben az esetben a jótállásból eredő jogok az ellenérték megfizetését igazoló bizonylattal érvényesíthetőek.

A fogyasztó a jótállás iránti igényét a vállalkozás székhelyén, bármely telephelyén, fióktelepén, vagy a Hausmeister Elektronikai Kft. szerződött szervizpartnerinél bejelentheti.

A vállalkozás a minőségi kifogás bejelentésekor a fogyasztó és vállalkozás közötti szerződés keretében eladott dolgokra vonatkozó szavatossági és jótállási igények intézésének eljárási szabályairól szóló 19/2014. (IV. 29.) NGM rendelet (a továbbiakban: NGM rendelet) 4. §-a szerint köteles – az ottmeghatározott tartalommal – jegyzőkönyvet felvenni és annak másolatát haladéktalanul és igazolható módon a fogyasztó rendelkezésére bocsátani.

GÁZFOGYASZTÓ KÉSZÜLÉKEK ÜZEMBE HELYEZÉSE

Gázfogyasztó készülék üzembe helyezését a 2008. évi XL. törvény alapján csak arra jogosult szakember végezheti! A gázfogyasztó készülék fogyasztói vezetékre történő csatlakozáshoz szükséges eszközök és alkatrészek nem képezik a vásárolt termék részét. Azok szükségességét a beüzemelés végző szakember határozza meg és annak költsége nem része a készülék vételárának.

SZERVIZJEGYZÉK

A Hausmeister Elektronikai Kft. aktuális szervizjegyzékét a mellékelt QR kód segítségével vagy a <https://www.hausmeister.hu/serviz-es-garancia> menüpont alatt tekintheti meg.

